Contenuto

Introduzione	2
In breve	6
Chiavi, portiere e finestrini	20
Sedili, sistemi di sicurezza	32
Oggetti e bagagli	54
Strumenti e comandi	61
Illuminazione	78
Sistema Infotainment	83
Climatizzatore	125
Guida e funzionamento	137
Cura del veicolo	154
Manutenzione	198
Dati tecnici	208
Informazioni per il cliente	215
Indice analitico	218

Introduzione

Introduzione

Questa vettura rappresenta un'ingegnosa sintesi di tecnologia avanzata, sicurezza, tutela dell'ambiente ed economicità di esercizio.

Il presente manuale di uso e manutenzione fornisce tutte le informazioni necessarie per un utilizzo sicuro ed efficiente della vettura.

Informare i passeggeri riguardo le possibilità di incidente e lesioni derivanti da un uso non corretto della vettura.

È sempre necessario rispettare le leggi del Paese in cui ci si trova, che potrebbero avere contenuti diversi da quanto affermato in questo manuale di uso e manutenzione.

Quando il presente manuale di uso e manutenzione indica di rivolgersi ad un'officina, consigliamo di contattare un Riparatore Autorizzato Chevrolet.

Tutti i Riparatori Autorizzati Chevrolet offrono un servizio eccellente a prezzi ragionevoli. Dispongono di meccanici

esperti, formati da Chevrolet, che lavorano in base alle istruzioni specifiche Chevrolet.

Conservare sempre la documentazione fornita insieme al veicolo a portata di mano all'interno del veicolo stesso.

Uso del presente manuale

- Il presente manuale descrive tutte le opzioni e le funzioni disponibili per questo modello. **Certe descrizioni, comprese quelle per i display e per le funzioni di menu, potrebbero non applicarsi al veicolo in vostro possesso a causa della variante di modello, delle specifiche del paese, delle attrezzature speciali o degli accessori.**
- La sezione "In breve" fornisce una prima panoramica generale.
- L'indice dei contenuti all'inizio del presente manuale e di ogni sezione facilita la ricerca degli argomenti di interesse.
- L'indice analitico consente di trovare gli argomenti richiesti.

- Nel manuale di uso e manutenzione sono riportati i codici interni dei motori. La denominazione commerciale corrispondente viene riportata alla sezione "Dati tecnici".
- Le indicazioni direzionali, come destra, sinistra, anteriore o posteriore, riportate nelle descrizioni, si riferiscono sempre al senso di marcia.
- Le schermate del veicolo potrebbero non supportare la vostra lingua specifica.

Pericoli e avvertimenti

Pericolo

Il testo evidenziato con  **Pericolo** indica il rischio di possibili lesioni mortali. La mancata osservanza delle istruzioni fornite può causare un rischio mortale.

⚠Avvertenza

Il testo evidenziato con **⚠Avvertenza** indica il rischio di possibili incidenti o lesioni. La mancata osservanza delle istruzioni fornite può causare lesioni.

Attenzione

Il testo evidenziato con **Attenzione** indica la possibilità per il veicolo di subire danni. La mancata osservanza delle istruzioni fornite può causare danni al veicolo.

Buon viaggio

Chevrolet

In breve

Informazioni iniziali sulla guida

Sbloccaggio del veicolo

Telecomando



Premere il pulsante .

Sblocca tutte le portiere. I segnalatori di emergenza lampeggeranno due volte.

Telecomando ⇨ 20, Chiusura centralizzata ⇨ 22.

Regolazione dei sedili

Posizionamento dei sedili



Tirare la maniglia, spostare il sedile, rilasciare la maniglia.

Posizione dei sedili ⇨ 33, regolazione dei sedili ⇨ 34.

Schienali dei sedili



Tirare la leva, regolare l'inclinazione dello schienale e rilasciare la leva. Far scattare in sede il sedile.

Posizione dei sedili ⇨ 33, regolazione dei sedili ⇨ 34.

Altezza del sedile

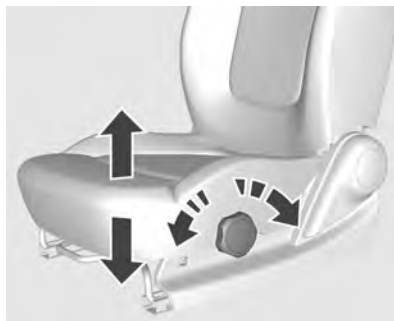

Ruotare la manopola che si trova all'esterno dell'imbottitura della seduta fino a quando la stessa non è nella posizione desiderata.

Posizione dei sedili ⇨ 33, regolazione dei sedili ⇨ 34.

Regolazione dei poggiatesta

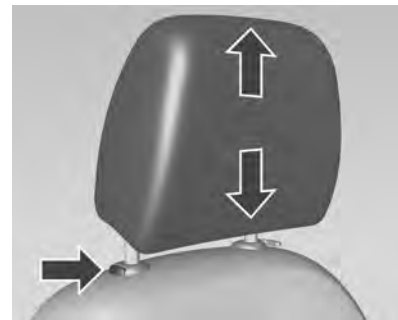

Tirare il poggiatesta verso l'alto.

Per abbassarlo, premere il fermo e spingere il poggiatesta verso il basso.

Poggiatesta ⇨ 32.

Cintura di sicurezza



Estrarre la cintura dal riavvolgitore, farla passare sul corpo, accertando che non sia attorcigliata, e inserire la linguetta di chiusura nella fibbia bloccandola in posizione.

A intervalli regolari durante la marcia, tendere la fascia addominale agendo sulla fascia toracica.

Posizione dei sedili ⇨ 33, cinture di sicurezza ⇨ 36, sistema airbag ⇨ 39.

Regolazione degli specchietti

Specchietto retrovisore interno



Per ridurre l'abbagliamento, tirare la leva nella parte inferiore del corpo dello specchietto.

Specchietto retrovisore interno ⇨ 28.

Specchietti retrovisori esterni



Spostare la leva di regolazione nella direzione desiderata per regolare l'inclinazione dello specchietto.

Specchietti retrovisori esterni convessi ⇨ 26, regolazione elettrica ⇨ 27, specchietti retrovisori esterni ripiegabili ⇨ 27, specchietti retrovisori esterni termici ⇨ 27.

Regolazione del volante



Sbloccare la leva, regolare la posizione del volante, quindi riportare la leva in posizione iniziale e accertarsi che sia completamente bloccata. Non regolare il volante a meno che il veicolo non sia fermo.

Sistema airbag ⇨ 39, posizioni dell'interruttore di accensione ⇨ 138.

Panoramica del quadro strumenti

Tipo 1

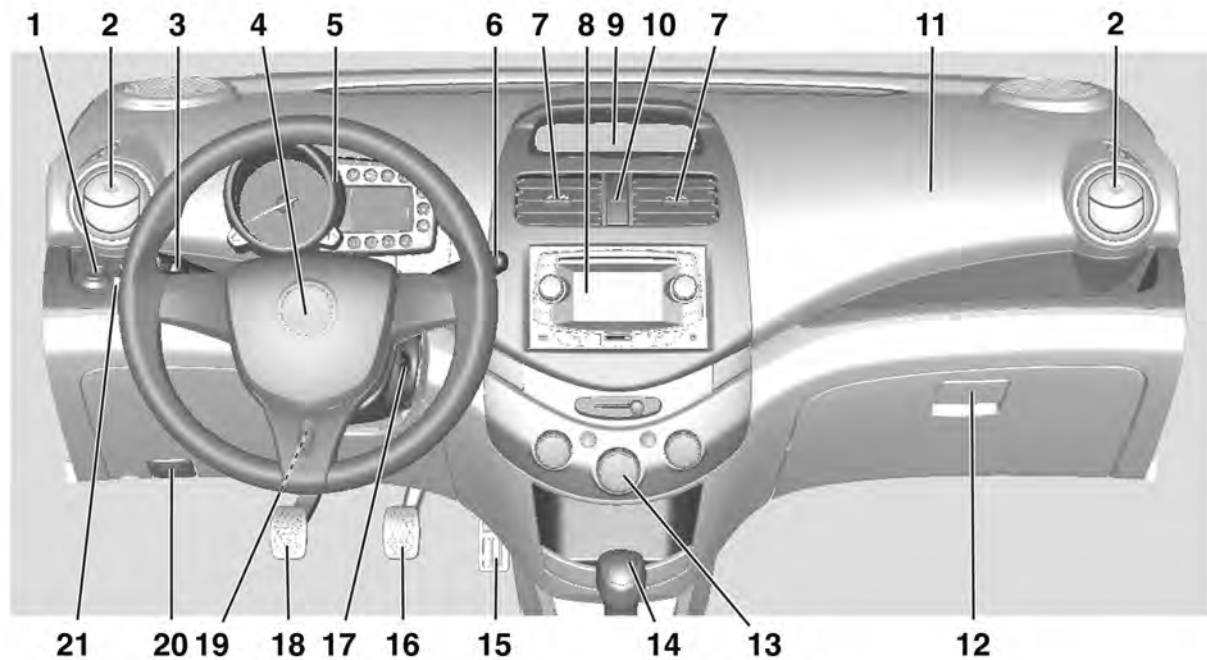

-
- | | | | | | |
|-----------|---|-----|-----------|---|-----|
| 1 | Regolazione degli specchietti elettrici | 27 | 19 | Regolazione del volante | 61 |
| 2 | Bocchette laterali dell'aria ... | 133 | 20 | Leva di sblocco del cofano | 156 |
| 3 | Illuminazione esterna | 78 | 21 | Regolazione della profondità delle luci | 79 |
| 4 | Avvisatore acustico | 62 | | | |
| | Airbag del conducente | 40 | | | |
| 5 | Quadro strumenti | 66 | | | |
| 6 | Impianto tergilavacrystalli | 62 | | | |
| 7 | Bocchette centrali dell'aria . | 133 | | | |
| 8 | Sistema Infotainment | 83 | | | |
| 9 | Spie | 68 | | | |
| 10 | Segnalatori di emergenza | 80 | | | |
| 11 | Airbag lato passeggero | 40 | | | |
| 12 | Cassetto portaoggetti | 55 | | | |
| 13 | Sistema di comando del climatizzatore | 125 | | | |
| 14 | Leva del cambio, cambio manuale | 145 | | | |
| | Cambio automatico | 140 | | | |
| 15 | Pedale dell'acceleratore | 137 | | | |
| 16 | Pedale del freno | 145 | | | |
| 17 | Interruttore di accensione . . | 138 | | | |
| 18 | Pedale della frizione | 137 | | | |

Tipo 2

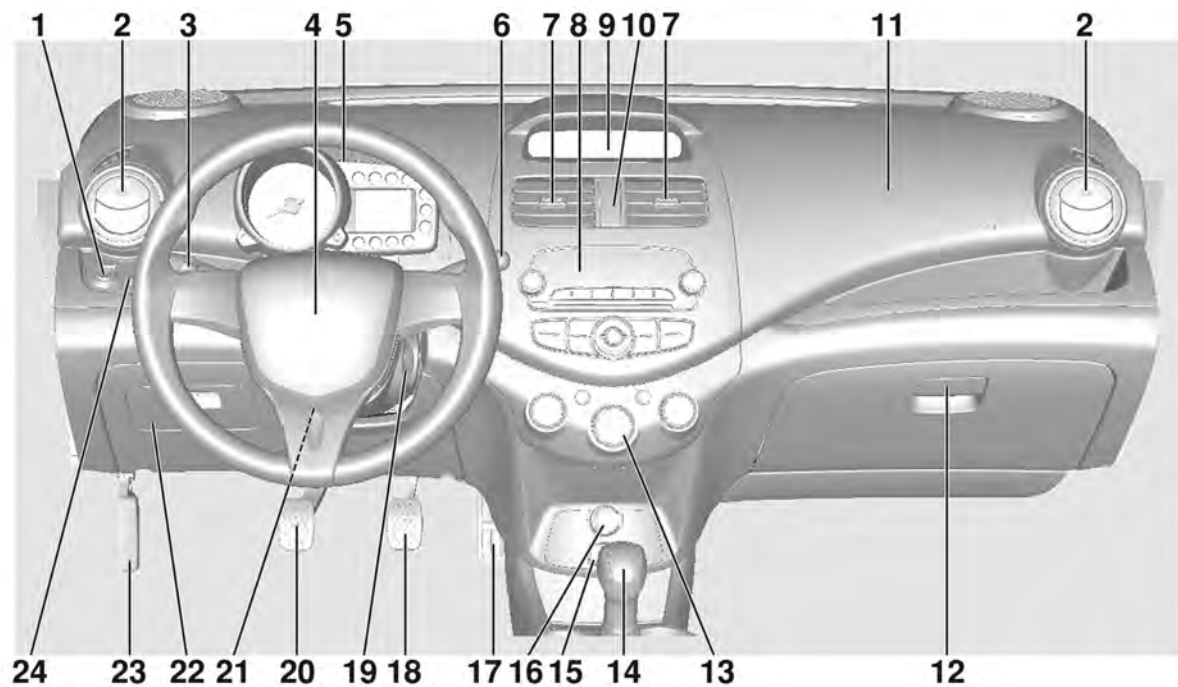

- | | |
|--|--|
| <p>1 Regolazione degli specchietti elettrici 27</p> <p>2 Bocchette laterali dell'aria ... 133</p> <p>3 Illuminazione esterna 78</p> <p>4 Avvisatore acustico 62</p> <p style="padding-left: 20px;">Airbag del conducente 40</p> <p>5 Quadro strumenti 66</p> <p>6 Impianto tergilavacristalli 62</p> <p>7 Bocchette centrali dell'aria . 133</p> <p>8 Sistema Infotainment 83</p> <p>9 Spie 68</p> <p>10 Segnalatori di emergenza 80</p> <p>11 Airbag lato passeggero 40</p> <p>12 Cassettino portaoggetti 55</p> <p>13 Sistema di comando del climatizzatore 125</p> <p>14 Leva del cambio, cambio manuale 145</p> <p style="padding-left: 20px;">Leva del cambio, cambio automatico 140</p> <p>15 Ingresso AUX, porta USB ... 116</p> <p>16 Presa di corrente 64</p> <p>17 Pedale dell'acceleratore 137</p> | <p>18 Pedale del freno 145</p> <p>19 Interruttore di accensione . . 138</p> <p>20 Pedale della frizione 137</p> <p>21 Regolazione del volante 61</p> <p>22 Coperchio scatola portafusibili 178</p> <p>23 Leva di sblocco del cofano 156</p> <p>24 Regolazione della profondità delle luci 79</p> |
|--|--|

Illuminazione esterna



Ruotare l'interruttore dei fari

OFF = Tutte le luci sono spente.

☞☞ = Si accendono le luci posteriori, le luci della targa e l'illuminazione del quadro strumenti.

☞D = Si accendono tutte le suddette luci e gli anabbaglianti.

Illuminazione ⇨ 78.

Avvisatore ottico, abbaglianti e anabbaglianti





Per passare dagli anabbaglianti agli abbaglianti, spingere la leva.

Per passare agli anabbaglianti, premere nuovamente la leva o tirarla.

Abbaglianti ⇨ 78, avvisatore ottico ⇨ 79.

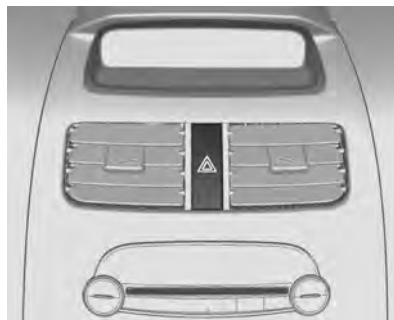
Segnalatori di emergenza



Inserimento con il pulsante .
Segnalatori di emergenza ⇨ 80.

Indicatori di direzione

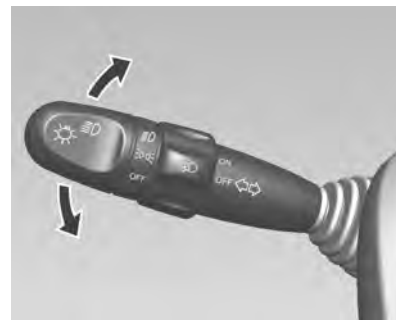

Leva verso l'alto = verso destra
Leva verso il basso = verso sinistra

Segnali di svolta e di cambio della corsia di marcia ⇨ 80.

Avvisatore acustico



Premere .

Sistemi tergilavacrystalli

Tergicristalli



- OFF** = Sistema disattivato.
- INT** = Funzionamento intermittente.
- LO** = Funzionamento continuo a bassa velocità.
- HI** = Funzionamento continuo ad alta velocità.

Per avere una passata singola quando i tergilavacrystalli sono spenti, spostare leggermente la leva verso la posizione **INT** e rilasciarla.

Tergicristalli ⇨ 62.

Sistema lavacrystalli



Tirare la leva.

Lavacrystallo ⇨ 62, Liquido di lavaggio ⇨ 166.

Climatizzatore

Lunotto termico, specchietti retrovisori esterni riscaldati
Tipo 1



Tipo 2



Il riscaldamento si aziona premendo il pulsante .

Specchietti termici ⇨ 27, Lunotto termico ⇨ 30.

Sbrinamento e disappannamento dei cristalli
Tipo 1



Tipo 2



Ruotare la manopola su .

Sbrinatorio del parabrezza ⇨ 125,
Disappannamento del parabrezza
⇨ 129.

Cambio

Cambio manuale

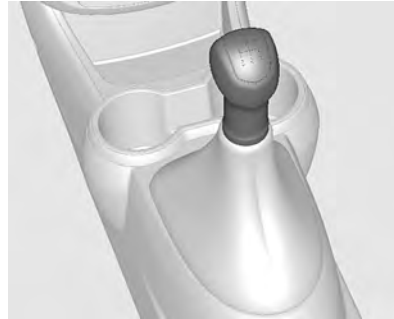

Retromarcia: a veicolo fermo, pre-
mere il pedale della frizione e inserire
la marcia.

Se la marcia non si innesta, portare la
leva del cambio in posizione di folle,
rilasciare il pedale della frizione e pre-
merlo nuovamente; ripetere quindi la
selezione della marcia.

Cambio manuale ⇨ 145.

Cambio automatico

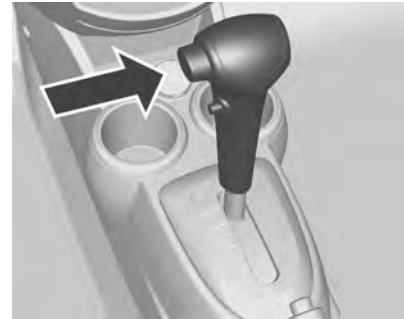

P (Parcheggio): blocca le ruote ante-
riori. Innestare la marcia P solo a vei-
colo fermo e con il freno di stazionamento azionato.

R (Retromarcia): selezionare la mar-
cia R solo a veicolo fermo.

N (Folle): posizione di cambio in folle.

D: posizione di marcia per tutte le
condizioni normali di guida. Consente
al cambio di innestare tutte le quattro

marce avanti. La quarta marcia è l'overdrive che riduce la velocità di rotazione del motore e il livello di rumorosità e, contemporaneamente, taglia il consumo di carburante.

2: consente al cambio di passare dalla 1a alla 2a marcia ed impedisce l'innesto automatico della 3a o della 4a marcia.

1: questa posizione blocca il cambio in prima marcia.

Cambio automatico ⇨ 140.

Avviamento

Prima di mettersi in marcia, controllare

- Pressione e condizione dei pneumatici.
- Livello dell'olio motore e livelli dei fluidi.
- Corretto funzionamento di finestrini, specchietti, luci esterne e luci della targa e assenza di sporco, neve e ghiaccio dagli stessi.
- Posizione corretta di specchietti, sedili e cinture di sicurezza.
- Corretto funzionamento dei freni a velocità ridotta, in particolare se i freni sono bagnati.

Avviamento del motore

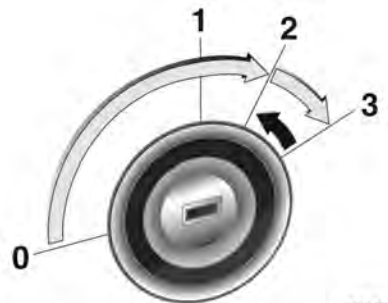

- Portare la chiave in posizione 1, ruotare leggermente il volante per disinserire il bloccasterzo
- Cambio manuale: azionare la frizione
- Cambio automatico: portare la leva di selezione in P o N
- Non accelerare
- Portare la chiave in posizione 3, premendo i pedali della frizione e del freno, poi rilasciarla quando il motore è acceso

Prima di riavviare il motore o per spegnerlo, riportare la chiave in posizione 0.

Parcheggio

- Non parcheggiare il veicolo su superfici facilmente infiammabili, in quanto le temperature elevate dell'impianto di scarico potrebbero causare la combustione della superficie.
- Inserire sempre il freno di stazionamento senza premere il pulsante di rilascio. Se il veicolo viene parcheggiato in salita o in discesa, tirare il freno di stazionamento quanto più possibile. Premere contemporaneamente il pedale del freno per ridurre lo sforzo necessario per tirare il freno di stazionamento.
- Spegnerne il motore e disinserire l'accensione. Ruotare il volante per inserire il bloccasterzo.
- Se il veicolo è parcheggiato su una superficie piana o in salita, disinserire l'accensione solo dopo aver innestato la prima marcia. Inoltre, in salita, girare le ruote anteriori nella direzione opposta rispetto al cordolo del marciapiede. Se il veicolo si trova in discesa, inserire la retro-

marcia prima di disattivare l'accensione. Inoltre, girare le ruote anteriori verso il cordolo del marciapiede.

- Chiudere i finestrini.
- Bloccare il veicolo e attivare il sistema di allarme antifurto.

Chiavi ⇨ 20.

Chiavi, portiere e finestrini

Chiavi, serrature	20
Portiere	24
Sicurezza del veicolo	25
Specchietti esterni	26
Specchietti interni	28
Finestrini	29

Chiavi, serrature

Chiavi

Chiavi di ricambio

Il numero della chiave è specificato su un'etichetta staccabile.

Per ordinare una chiave di ricambio è necessario fornire il codice della chiave, in quanto è un componente del dispositivo elettronico di bloccaggio motore.

Bloccaggi ⇨ 195.

Telecomando



Utilizzato per azionare la chiusura centralizzata.

Il telecomando ha un raggio d'azione massimo di 20 metri. Ma potrebbe essere limitato da influssi esterni.

Il funzionamento viene confermato dai segnalatori di emergenza.

Maneggiare il radiotelecomando con cura, proteggerlo dall'umidità e dalle temperature elevate e non azionarlo inutilmente.

Guasto

Se il telecomando non agisce sulla chiusura centralizzata, le cause potrebbero essere le seguenti:

- superamento del raggio d'azione
- batteria scarica
- azionamento frequente e ripetuto del telecomando al di fuori del raggio d'azione, che richiede la risincronizzazione

- sovraccarico della chiusura centralizzata a causa di azionamenti frequenti, che provoca brevi interruzioni dell'alimentazione
- interferenza da onde radio di potenza superiore provenienti da altre fonti

Sostituzione della batteria del telecomando

Sostituire la batteria non appena la portata diminuisce sensibilmente.



Le batterie non devono essere smaltite con i rifiuti domestici, ma presso gli appositi centri di raccolta e riciclaggio.



Avviso

Utilizzare una batteria di ricambio CR 1620 (o equivalente).

1. Rimuovere la vite sul retro del coperchio.
2. Aprire il coperchio del trasmettitore.
3. Estrarre il gruppo trasmettitore dal coperchio, staccare con cautela l'adesivo e conservarlo in un luogo pulito.
4. Rimuovere la batteria usata. Evitare di toccare il circuito e altri componenti.

5. Montare la batteria nuova. Assicurarsi che il lato negativo (-) sia rivolto verso la base, in basso.
6. Fissare l'adesivo e reinserire il gruppo trasmettitore nel coperchio.
7. Montare il coperchio del trasmettitore.
8. Controllare che il trasmettitore funzioni correttamente provandolo sul veicolo.

Attenzione

Evitare di toccare le superfici piane della batteria a mani nude in quanto potrebbe diminuire la vita utile della batteria.

Avviso

Le batterie al litio usate sono pericolose per l'ambiente.

Attenersi alle norme locali per lo smaltimento.

Non gettare le batterie tra i rifiuti urbani.

Avviso

Per il corretto funzionamento del trasmettitore, attenersi alle seguenti linee guida:

Prestare attenzione a non far cadere il trasmettitore.

Non appoggiare oggetti pesanti sul trasmettitore.

Tenere il trasmettitore al riparo da acqua e luce solare diretta. Se il trasmettitore si bagna, asciugarlo con un panno morbido.

Chiusura centralizzata

È possibile attivare la chiusura centralizzata dalla portiera del conducente. Questo sistema consente di bloccare e sbloccare tutte le portiere dalla portiera del conducente, utilizzando la chiave, il telecomando senza chiave (dall'esterno) oppure il pulsante di blocco delle portiere (dall'interno).

Se la portiera del conducente non è chiusa correttamente, la chiusura centralizzata non funziona.

Sbloccaggio**telecomando**

Premere il pulsante .

Sblocca tutte le portiere. I segnalatori di emergenza lampeggiano due volte.

Bloccaggio**telecomando**

Premere il pulsante .

Blocca tutte le portiere. I segnalatori di emergenza lampeggiano una volta.

Guasto al sistema del telecomando

Sbloccaggio

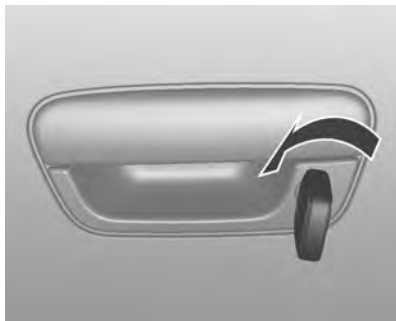

Sbloccare manualmente la portiera del conducente girando la chiave nella serratura.

Bloccaggio

Chiudere quindi la portiera del conducente e bloccarla dall'esterno con la chiave.

Guasto della chiusura centralizzata

Sbloccaggio

Sbloccare manualmente la portiera del conducente girando la chiave nella serratura. È possibile aprire le altre portiere utilizzando la maniglia interna.

Bloccaggio

Spingere verso l'interno il pomello di bloccaggio di tutte le portiere ad eccezione della portiera del conducente. Chiudere quindi la portiera del conducente e bloccarla dall'esterno con la chiave.

Sicure per bambini



Attenzione

Non tirare la maniglia interna della portiera mentre la sicura è in posizione di bloccaggio. La maniglia si potrebbe danneggiare.

⚠ Avvertenza

Azionare la sicura per bambini quando i sedili posteriori sono occupati da bambini.

Per chiudere la sicura per bambini, muovere la leva verso l'alto in posizione di blocco.

Per aprire una portiera posteriore con la sicura per bambini attivata, sbloccare la portiera dall'interno ed aprirla dall'esterno.

Per disattivare la sicura per bambini, premere la leva verso il basso in posizione di sblocco.

Portiere

Vano di carico

Portellone posteriore, apertura

Tipo 1



Per aprire il portellone posteriore, inserire la chiave nella serratura, girarla in senso antiorario e tirare la maniglia lunga.

Tipo 2

Bloccando o sbloccando tutte le portiere con la chiave o il telecomando, si bloccherà o sbloccherà anche il

portellone posteriore. Quando il portellone è sbloccato, aprirlo tirando la maniglia lunga.

⚠ Avvertenza

Non viaggiare con il portellone posteriore aperto o socchiuso, per esempio per trasportare oggetti voluminosi, altrimenti i gas di scarico tossici potrebbero entrare nell'abitacolo.

Attenzione

Prima di aprire il portellone, controllare eventuali ostacoli superiori, come la porta del garage, per evitare di danneggiare il portellone stesso. Controllare sempre la zona operativa sopra e dietro il portellone posteriore.

Avviso

L'installazione sul portellone posteriore di accessori pesanti può comprometterne la capacità di rimanere aperto.

Portellone posteriore, chiusura

Tipo 1



Per chiudere il portellone posteriore, spingerlo verso il basso finché non scatta in posizione. A questo punto, inserire la chiave nella serratura e girarla in senso orario.

Tipo 2

Per chiudere il portellone posteriore, spingerlo verso il basso finché non scatta in posizione. Si blocca automaticamente al bloccaggio di tutte le portiere.

In sede di chiusura del portellone posteriore, prestare attenzione a non schiacciarsi le mani o altre parti del corpo e quelle di altre persone.

Sicurezza del veicolo

Dispositivo elettronico di bloccaggio motore

Indicatore dell'immobilizzatore



Se viene utilizzata una chiave non valida, l'indicatore lampeggia e non è possibile avviare il veicolo.

Blocco automatico delle portiere

Se la portiera non viene aperta o se la posizione della chiave di accensione non è in ACC oppure ON entro 30 secondi dallo sblocco delle portiere con il trasmettitore, tutte le portiere si bloccano automaticamente.

Immobilizzatore

Il sistema dell'immobilizzatore rappresenta un antifurto aggiuntivo per il veicolo sul quale è installato e impedisce che lo stesso venga avviato da persone non autorizzate. La chiave valida per un veicolo dotato di immobilizzatore è una chiave di accensione con trasponder integrato, codificato elettronicamente. Il trasponder si trova nella chiave di accensione e non è visibile.

Per avviare il motore possono essere utilizzate solamente le chiavi di avviamento valide.

Le chiavi non valide possono solamente aprire le portiere.

Il motore viene immobilizzato automaticamente portando la chiave su LOCK ed estraendola dall'interruttore di accensione.

L'indicatore dell'immobilizzatore funziona come segue:

- Se il sistema immobilizer presenta un problema quando l'interruttore di accensione è su ON o START, significa che è guasto (compresa la modalità di apprendimento Auto Key), l'indicatore dell'immobilizzatore lampeggia o si accende in modalità fissa.
- In alcuni paesi europei, viene applicato su richiesta un immobilizzatore ausiliario per migliorare il livello di sicurezza del veicolo. Se si sostituisce il modulo con uno nuovo, risulta impossibile avviare il veicolo. Se il veicolo non si avvia o se l'indicatore dell'immobilizzatore lampeggia o si accende in modalità fissa, è necessario far controllare il sistema da un Riparatore Autorizzato.

Specchietti esterni

Forma convessa

Lo specchietto retrovisore esterno convesso riduce gli angoli ciechi. La forma dello specchietto fa apparire gli oggetti più piccoli, cosa che può compromettere la capacità di valutare le distanze.

Regolazione manuale



Regolare gli specchietti retrovisori esterni in modo da vedere ogni lato del veicolo nonché parte della strada dietro il veicolo.

Spostare la leva di regolazione nella direzione desiderata per regolare l'inclinazione dello specchio.

Regolazione elettrica



Selezionare lo specchio retrovisore esterno desiderato e regolarne la posizione ruotando il comando a sinistra (**L**) o destra (**R**). Quindi agire sul comando per regolare lo specchio.

Ripiegamento



Per la sicurezza dei pedoni, i retrovisori esterni fuoriescono dalla normale posizione di montaggio se vengono colpiti con forza sufficiente. Per riposizionare lo specchio è sufficiente esercitare una leggera pressione sul corpo dello stesso.

Avvertenza

Si raccomanda di regolare sempre gli specchietti correttamente e di utilizzarli per aumentare la visibilità degli oggetti e dei veicoli circo-

stanti. Non guidare mai con lo specchio retrovisore esterno ripiegato.

Specchietti termici

Tipo 1



Tipo 2



Il lunotto termico si attiva premendo il pulsante .

Il riscaldamento funziona finché il motore è acceso e si disattiva automaticamente dopo pochi minuti o premendo di nuovo il pulsante.

Specchietti interni

Antiabbagliamento manuale



Per ridurre l'abbagliamento, agire sulla leva nella parte inferiore del corpo dello specchietto.

Avvertenza

La visibilità dello specchietto può risultare meno chiara quando è regolato per la visione notturna.

Prestare la massima attenzione quando lo specchietto è regolato per la visione notturna.

La scarsa visibilità posteriore durante la guida può provocare un incidente con il rischio di danni al veicolo o alle cose e/o lesioni personali.

Finestrini

Finestrini ad azionamento manuale

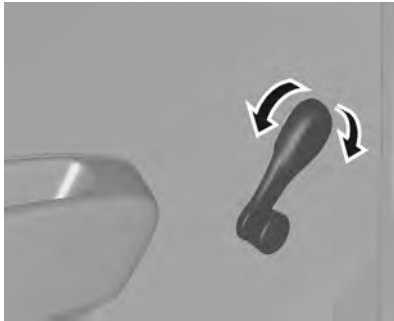

I finestrini delle portiere possono essere aperti o chiusi con le apposite manovelle.

Alzacristalli elettrici

⚠ Avvertenza

Prestare attenzione durante il funzionamento degli alzacristalli elettrici: comporta infatti il rischio di lesioni, soprattutto per i bambini.

Se sui sedili posteriori sono seduti dei bambini, attivare il sistema di sicurezza per bambini che blocca gli alzacristalli elettrici.

Durante la chiusura dei finestrini, controllare che nulla rimanga incastrato tra di essi durante il loro movimento.



Gli alzacristalli elettrici vengono utilizzati con l'accensione attivata.

Azionare l'interruttore del finestrino desiderato, premendolo per abbassare il finestrino o tirandolo per sollevarlo.

Funzionamento

Gli alzacristalli elettrici possono essere azionati con il quadro acceso (ON), premendo gli interruttori sul pannello di ogni portiera.

Per chiudere il cristallo, tirare l'interruttore verso l'alto.

Per aprire il cristallo, premere l'interruttore verso il basso.

Rilasciare l'interruttore quando il cristallo ha raggiunto la posizione desiderata.

⚠ Avvertenza

Le parti del corpo che sporgono dal veicolo potrebbero essere colpite da oggetti di passaggio. Evitare di esporre parti del corpo all'esterno del veicolo.



I bambini possono azionare gli alzacristalli elettrici e rimanere intrappolati.

Non lasciare mai le chiavi oppure bambini incustoditi nel veicolo.

L'uso incauto degli alzacristalli elettrici può provocare gravi lesioni personali o morte.

Sistema di sicurezza bambini per i finestrini posteriori



Premere l'interruttore  per disattivare gli alzacristalli elettrici posteriori. Per riattivare gli alzacristalli elettrici premere nuovamente l'interruttore .

Lunotto termico

Tipo 1



Tipo 2



Il lunotto termico si attiva premendo il pulsante .

Il riscaldamento funziona finché il motore è acceso e si disattiva automaticamente dopo pochi minuti o premendo di nuovo il pulsante.

Attenzione

Non utilizzare strumenti appuntiti o detergenti abrasivi per la pulizia del lunotto.

Prestare attenzione a non graffiare il lunotto o danneggiare i fili dello sbrinatoro durante la pulizia o gli interventi sul lunotto.

Alette parasole

Le alette parasole possono essere abbassate o spostate di lato per proteggersi dall'abbagliamento.

Qualora le alette parasole siano provviste di specchietti di cortesia integrati, durante la guida è consigliabile chiudere i coprispecchietti.

Avvertenza

Non portare l'aletta parasole in una posizione che possa ostacolare la visibilità della strada, del traffico o di altri oggetti.

Sedili, sistemi di sicurezza

Poggiatesta	32
Sedili anteriori	33
Cinture di sicurezza	36
Sistema airbag	39
Sistemi di sicurezza per bambini .	44

Poggiatesta

Posizione

⚠ Avvertenza

Guidare solo con il poggiatesta nella posizione corretta.

Poggiatesta rimossi o regolati in modo errato possono provocare gravi lesioni a collo o testa in caso di incidente.

Assicurarsi che il poggiatesta sia posizionato correttamente prima di riprendere la marcia.



Il bordo superiore del poggiatesta dovrebbe trovarsi all'altezza della parte superiore della testa. Se questo non è possibile, nel caso di persone molto alte, regolare il poggiatesta nella posizione più alta e per persone di bassa statura utilizzare la posizione più bassa possibile.

Poggiatesta dei sedili anteriori

Regolazione in altezza

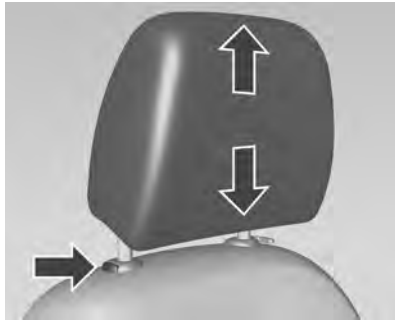

Tirare il poggiatesta verso l'alto. Per abbassarlo, premere il fermo e spingere il poggiatesta verso il basso.

Rimozione

Premere sui fermi e sollevare il poggiatesta.

Poggiatesta dei sedili posteriori

Regolazione in altezza

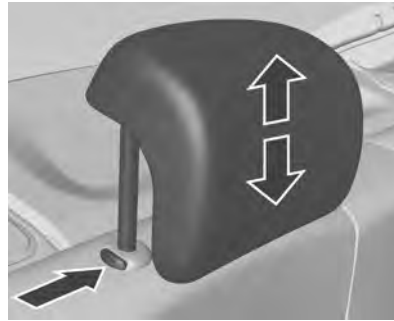

Tirare il poggiatesta verso l'alto. Per abbassarlo, premere il fermo e spingere il poggiatesta verso il basso.

Rimozione

Premere sui fermi e sollevare il poggiatesta.

Sedili anteriori

Posizione dei sedili

⚠ Avvertenza

I sedili devono essere sempre regolati correttamente.



- Sedersi tenendo il busto appoggiato il più possibile allo schienale. Regolare la distanza tra il sedile e i pedali in modo che le gambe rimangano leggermente piegate mentre

si premono i pedali. Portare il sedile del passeggero anteriore nella posizione più arretrata possibile.

- Sedersi tenendo le spalle appoggiate il più possibile allo schienale. Regolare l'inclinazione dello schienale in modo da poter raggiungere facilmente il volante con le braccia leggermente piegate. Mantenere le spalle a contatto con lo schienale durante le manovre di sterzata. Non inclinare lo schienale eccessivamente all'indietro. Si consiglia un'inclinazione massima di circa 25°.
- Regolare il volante ⇨ 61.
- Regolare l'altezza del sedile ad un livello sufficiente da avere una buona visuale su tutti i lati del veicolo e su tutti gli strumenti e display. Tra la testa e il telaio del tetto dovrebbe rimanere uno spazio libero pari almeno a un palmo. Le gambe devono poggiare leggermente sul sedile senza esercitarvi eccessiva pressione.

- Regolare il poggiatesta ⇨ 32.
- Regolare l'altezza della cintura di sicurezza ⇨ 37.

Regolazione dei sedili

⚠ Pericolo

Non sedersi a una distanza dal volante inferiore a 25 cm per consentire un eventuale funzionamento dell'airbag in condizioni di sicurezza.

⚠ Avvertenza

Non effettuare mai la regolazione del sedile durante la guida, poiché potrebbe spostarsi in maniera incontrollata.

Posizionamento dei sedili



Tirare la maniglia, spostare il sedile, rilasciare la maniglia.

Schienali dei sedili



Tirare la leva, regolare l'inclinazione dello schienale e rilasciare la leva. Far scattare in sede il sedile.

Non appoggiarsi allo schienale durante la regolazione.

Altezza del sedile

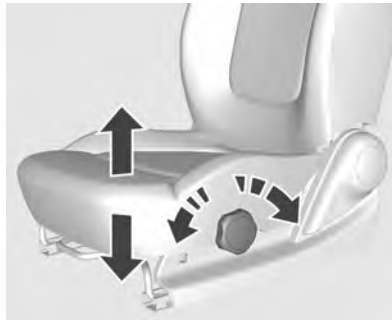

Ruotare la manopola che si trova all'esterno dell'imbottitura della seduta fino a quando la stessa non è nella posizione desiderata.

Riscaldamento

Tipo 1



Tipo 2



I pulsanti del riscaldamento dei sedili si trovano sulla consolle anteriore.

Per riscaldare il sedile:

1. Girare la chiave d'accensione su ON.
2. Premere il pulsante del riscaldamento del sedile che si desidera riscaldare. L'indicatore sul pulsante si accende.
3. Per spegnere il riscaldatore del sedile, premere nuovamente il pulsante.

Un uso prolungato del riscaldamento al livello massimo non è consigliabile in presenza di persone dalla pelle sensibile.

Il riscaldamento dei sedili funziona a motore acceso.

Cinture di sicurezza



Per la sicurezza dei passeggeri, le cinture di sicurezza si bloccano durante le forti accelerazioni o decelerazioni.

⚠ Avvertenza

Allacciare sempre le cinture di sicurezza prima di partire.

In caso di incidente, le persone che non indossano la cintura di sicurezza mettono in pericolo sia gli altri passeggeri che loro stesse.

Le cinture di sicurezza sono previste per essere utilizzate da una sola persona alla volta. Non sono adatte a persone di altezza inferiore a 150 cm. Sistema di sicurezza per bambini ⇨ 44.

Controllare periodicamente il corretto funzionamento di tutti i componenti del sistema delle cinture di sicurezza e verificare che non presentino danni.

Far sostituire gli eventuali componenti danneggiati. Dopo un incidente, rivolgersi a un'officina per la sostituzione delle cinture di sicurezza e dei relativi pretensionatori che si siano attivati durante la collisione.

Avviso

Accertare che le cinture di sicurezza non vengano danneggiate da scarpe od oggetti affilati e che non si incastrino da qualche parte. Evitare eccesso di sporco all'interno degli avvolgitori delle cinture.

Segnalazione cintura di sicurezza non allacciata  ⇨ 70.

Limitatori di tensione delle cinture di sicurezza

Nei sedili anteriori, la pressione esercitata sul corpo degli occupanti viene ridotta grazie al rilascio graduale delle cinture in seguito a un impatto.

Pretensionatori delle cinture di sicurezza



In caso di impatto frontale, laterale o di tamponamento di una certa entità, le cinture di sicurezza anteriori vengono tese.

⚠ Avvertenza

Operazioni non conformi (quali la rimozione o l'installazione delle cinture di sicurezza) possono provocare l'attivazione dei pretensionatori delle cinture di sicurezza, con conseguente rischio di lesioni personali.

L'attivazione dei pretensionatori delle cinture di sicurezza viene segnalata dall'accensione della spia  71.

Una volta attivati, i pretensionatori devono essere fatti sostituire da un'officina. I pretensionatori si possono attivare una sola volta.

Avviso

Non appendere o installare accessori o altri oggetti che possano interferire con il funzionamento dei pretensionatori delle cinture di sicurezza. Non apportare modifiche ai componenti del sistema dei pretensionatori, in quanto ciò invalida l'omologazione del veicolo.

Cintura di sicurezza a tre punti di ancoraggio

Allaccio



Estrarre la cintura dal riavvolgitore, farla passare sul corpo, accertando che non sia attorcigliata, e inserire la linguetta di chiusura nella fibbia bloccandola in posizione.

A intervalli regolari durante la marcia, tendere la fascia addominale agendo sulla fascia toracica. Segnalazione cintura di sicurezza non allacciata  70.



30053

Indumenti larghi o voluminosi impediscono alla cintura di aderire correttamente al corpo. Non collocare oggetti quali borse o telefoni cellulari tra la cintura e il proprio corpo.

⚠ Avvertenza

La cintura non deve poggiare su oggetti duri o fragili contenuti nelle tasche degli indumenti.

Regolazione in altezza



1. Premere il pulsante.
2. Regolare l'altezza e bloccare in posizione.

Regolare l'altezza della cintura in modo che questa poggi sulla spalla, e non sul collo o sul braccio.

Non effettuare la regolazione durante la guida.

Rimozione

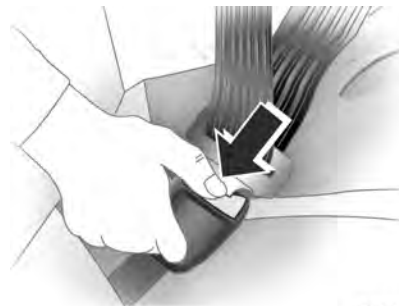

30054

Per sganciare la cintura, premere il pulsante rosso sulla fibbia della cintura.

Cinture di sicurezza sui sedili posteriori

La cintura di sicurezza del sedile centrale può essere estratta dal riavvolgitore solo se lo schienale si trova nella posizione più arretrata.

Utilizzo della cintura di sicurezza durante la gravidanza



⚠️ Avvertenza

La fascia addominale deve aderire al bacino nel punto più basso possibile, in modo da non esercitare pressione sull'addome.

Le cinture di sicurezza devono essere utilizzate anche dalle donne in gravidanza.

Infatti, come tutti gli altri passeggeri, in caso di mancato utilizzo delle cinture di sicurezza, corrono il rischio di gravi lesioni.

Inoltre, se la cintura di sicurezza è indossata correttamente, in caso di incidente, è molto probabile che il feto non corra rischi.

Per garantire la massima protezione, le donne in gravidanza devono utilizzare le cinture di sicurezza a tre punti.

La sezione della vita della cintura di sicurezza deve essere indossata il più in basso possibile.

Sistema airbag

Il sistema airbag è composta da diversi singoli sistemi.

Attivandosi, gli airbag si gonfiano in pochi millesimi di secondo, e si sgonfiano tanto rapidamente che spesso la loro presenza non viene neppure notata durante un incidente.

⚠️ Avvertenza

Se manipolati in modo non corretto, i sistemi degli airbag possono esplodere.

Il conducente deve sedersi nella posizione più arretrata possibile che gli consenta di avere un buon controllo del veicolo. Se si siede troppo vicino all'airbag, il suo azionamento può causare morte o lesioni gravi.

Per la massima protezione in tutti i tipi di impatto, tutti gli occupanti, compreso il conducente, devono

sempre indossare le cinture di sicurezza per ridurre al minimo il rischio di lesioni gravi o morte in caso di incidente. Non sedersi né appoggiarsi troppo vicino all'airbag durante la marcia.

L'airbag può causare graffi al viso o al corpo e lesioni causate da un'eventuale rottura degli occhiali o ustioni causate da un'esplosione durante l'attivazione dello stesso.

Avviso

I sistemi airbag e l'elettronica di comando dei pretensionatori si trovano nella zona della consolle centrale. Non collocare oggetti magnetici in tale zona.

Non applicare adesivi, né coprire, la zona degli airbag.

Gli airbag sono concepiti per entrare in funzione una sola volta. Per la sostituzione degli airbag che si sono attivati, rivolgersi ad un'officina.

Non apportare modifiche ai componenti del sistema airbag, in quanto ciò invalida l'omologazione del veicolo.

In caso di attivazione degli airbag, fare sostituire volante, quadro strumenti, pannellature, guarnizioni delle portiere, maniglie e sedili da un'officina.

L'attivazione degli airbag può essere accompagnata da un forte rumore e dalla formazione di fumo. Questo è normale e non costituisce alcun pericolo, ma può irritare la pelle dei passeggeri. Se l'irritazione persiste, consultare un medico.

Pericolo

Non far sedere nel sedile del passeggero anteriore dotato di airbag neonati, bambini, donne in gravidanza, persone anziane o deboli.

Inoltre, non guidare con una poltroncina per bambini montata sul sedile del passeggero anteriore. In caso di incidente, l'impatto dell'airbag può causare lesioni al viso o morte.

Attenzione

Se il veicolo urta cunette oppure oggetti, o transita su strade accidentate o marciapiedi, l'airbag potrebbe gonfiarsi. Guidare lentamente sulle superfici non destinate al transito di veicoli per impedire il gonfiaggio accidentale dell'airbag.

Eventuali fughe di gas bollenti durante l'attivazione degli airbag possono causare scottature.

Spia  dei sistemi airbag  71.

Sistema airbag frontale

Il sistema airbag anteriore è composto da un airbag nel volante e un airbag nel quadro strumenti sul lato passeggero anteriore. La loro presenza viene segnalata dalla scritta **AIRBAG**.

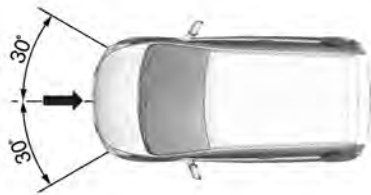

Il sistema airbag anteriore entra in funzione in caso di impatto di una certa entità entro il raggio di azione indicato in figura. L'accensione deve essere inserita.

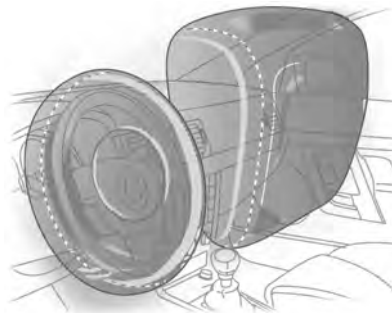

Il movimento inerziale in avanti di chi occupa i sedili anteriori viene attutito, riducendo notevolmente il rischio di lesioni alla parte superiore del corpo e alla testa.

⚠ Avvertenza

Il sistema airbag anteriore fornisce una protezione ottimale solo se il sedile è in posizione corretta
 ⇨ 33.

Mantenere libera da qualsiasi ingombro la zona di gonfiaggio degli airbag.

Indossare e allacciare correttamente la cintura di sicurezza, in quanto solo così l'airbag è in grado di fornire un'adeguata protezione.

Sistema airbag laterale



Il sistema airbag laterale è composto da un airbag nello schienale di ciascun sedile anteriore.

La loro presenza viene segnalata dalla scritta **AIRBAG**.

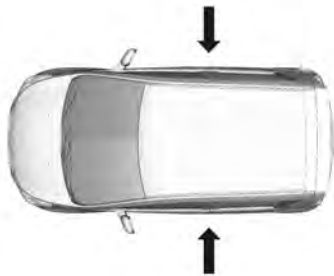

Il sistema airbag laterale entra in funzione in caso di impatto di una certa entità. L'accensione deve essere inserita.

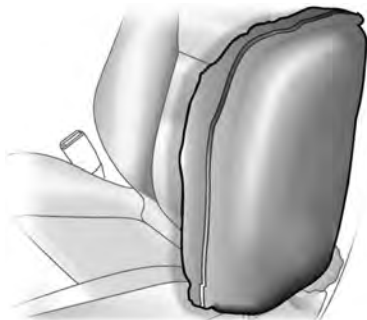

Il sistema airbag laterale riduce notevolmente il rischio di lesioni alla parte superiore del corpo ed al bacino in caso di impatto laterale.

⚠ Avvertenza

Mantenere libera da qualsiasi ingombro la zona di gonfiaggio degli airbag.

Avviso

Utilizzare esclusivamente coprisedili omologati per il veicolo in questione. Prestare attenzione a non coprire gli airbag.

⚠ Avvertenza

I bambini seduti in prossimità di airbag laterali corrono il rischio di gravi lesioni personali o morte in caso di attivazione dell'airbag, in particolare se la testa, il collo oppure il torace del bambino si trovano accanto all'airbag nel momento in cui si gonfia.

Non consentire mai ai bambini di appoggiarsi alla portiera oppure accanto al modulo airbag laterale.

Sistema airbag a tendina



Il sistema airbag a tendina è composto da due airbag incorporati nel telaio del tetto, uno per lato. La loro presenza viene segnalata dalla scritta **AIRBAG** sui montanti del tetto.

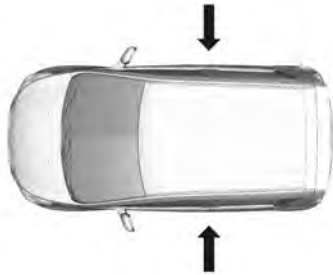

Il sistema airbag a tendina entra in funzione in caso di impatto di una certa entità. L'accensione deve essere inserita.

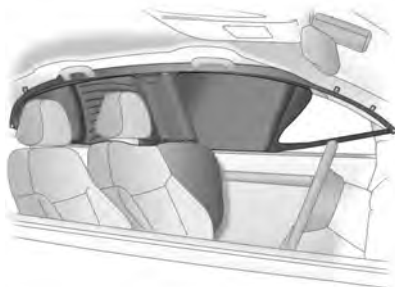

Gli airbag a tendina riducono notevolmente il rischio di lesioni alla testa in caso di impatto laterale.

⚠ Avvertenza

Mantenere libera da qualsiasi ingombro la zona di gonfiaggio degli airbag.

I ganci sulle maniglie del tetto vanno usati solo per appendere indumenti leggeri, senza grucce e senza lasciare oggetti nelle tasche di tali indumenti.

Disattivazione degli airbag

Prima di montare un sistema di sicurezza per bambini su questo sedile, disattivare il sistema airbag lato passeggero. I sistemi airbag laterale e a tendina, i pretensionatori delle cinture di sicurezza e tutti i sistemi airbag lato guida rimarranno attivi.





Il sistema airbag del passeggero anteriore può essere disattivato mediante una serratura sul lato del quadro strumenti, visibile quando la portiera del passeggero anteriore è aperta.

⚠ Avvertenza

Disattivare il sistema airbag del passeggero anteriore quando il sedile è occupato da un bambino.

Attivare il sistema airbag del passeggero anteriore quando il sedile è occupato da un adulto.

Utilizzare la chiave di accensione per scegliere la posizione:

OFF  spento = l'airbag del passeggero anteriore è disattivato e non si gonfia in caso di impatto. La spia **OFF**  off si accende in modalità fissa. È possibile montare un sistema di sicurezza per bambini in base al grafico.

ON  acceso = l'airbag del passeggero anteriore è attivato. Non è possibile montare alcun sistema di sicurezza per bambini.



Se la spia **OFF**  off non è accesa, il sistema airbag del passeggero anteriore si gonfia in caso di impatto.

Modificare lo stato solo dopo aver arrestato il veicolo e disinserito l'accensione.

Lo stato viene mantenuto fino alla successiva modifica.

Spia per la disattivazione degli airbag  71.

Sistemi di sicurezza per bambini

Si raccomanda l'uso di sistemi di ritenuta per bambini GM pensati specificamente per il veicolo.

Se si utilizza un sistema di sicurezza per bambini, attenersi sempre alle seguenti istruzioni d'uso e installazione e alle istruzioni del costruttore del sistema di sicurezza per bambini.

Rispettare sempre le normative locali e nazionali. In alcuni Paesi l'uso dei sistemi di sicurezza per bambini non è consentito su certi sedili.

Avvertenza

AVVERTENZA - PERICOLO ESTREMO

Non installare una poltroncina per bambini rivolta all'indietro su un sedile dotato di airbag.

In caso di attivazione dell'airbag, la testa del bambino sarebbe estremamente vicina all'airbag con conseguente rischio di lesioni gravi.

Avvertenza

Se sul sedile lato passeggero viene fissato un sistema di sicurezza per bambini, è necessario disattivare i sistemi airbag del sedile lato passeggero; in caso contrario, l'apertura degli airbag potrebbe causare gravi lesioni al bambino.

Questo vale in particolare se sul sedile lato passeggero è montato un sistema di sicurezza per bambini rivolto nel senso opposto alla marcia.

Disattivazione degli airbag ⇨ 43.

Scelta del sistema più idoneo

I bambini devono viaggiare il più possibile posizionati in senso inverso a quello di marcia. In questo modo, le

vertebre cervicali dei bambini, ancora molto deboli, subiscono minori sollecitazioni in caso di incidente.

I bambini di età inferiore a 12 anni, che siano alti meno di 150 cm, possono viaggiare in auto solo se seduti in un sistema di protezione per bambini che sia adatto a loro. Per sistema adatto si intende un sistema che ottemperi agli standard ECE 44-03 o ECE 44-04. Poiché un posizionamento ottimale della cintura di sicurezza è quasi impossibile quando il bambino è più basso di 150 cm, è fortemente consigliabile assicurarlo a un appropriato sistema di sicurezza per bambini, anche se l'età del bambino non rendesse più obbligatorio per legge l'uso di tale dispositivo.

Verificare se nell'ambito delle leggi e disposizioni locali sia previsto l'uso obbligatorio di sistemi di sicurezza per bambini.

Non trasportare mai i bambini seduti in grembo agli occupanti durante la marcia. I bambini diventerebbero troppo pesanti da trattenere in caso di impatto.

Per il trasporto di bambini utilizzare sempre i sistemi di sicurezza per bambini idonei al loro peso.

Assicurarsi che il sistema di sicurezza per bambini da montare sia compatibile con il tipo di veicolo.

Assicurarsi che la posizione di montaggio del sistema di sicurezza per bambini all'interno del veicolo sia corretta.

Consentire ai bambini di salire e scendere dal veicolo solo dal lato opposto a quello di scorrimento del traffico.

Se il sistema di sicurezza per bambini non viene utilizzato, assicurare il seggiolino con una cintura di sicurezza oppure rimuoverlo dal veicolo.

Avviso

Non applicare adesivi sui sistemi di sicurezza per bambini e non coprirli con altri materiali.

I sistemi di sicurezza per bambini che abbiano subito sollecitazioni, in caso di incidente devono essere sostituiti.

Assicurarsi che bambini e neonati siano seduti nei sedili posteriori e che utilizzino sistemi di sicurezza adeguati.

Fino a quando i bambini non sono in grado di utilizzare le cinture, scegliere un sistema di sicurezza adeguato all'età e assicurarsi che venga utilizzato correttamente. Osservare le istruzioni dei sistemi di sicurezza per bambini.

Posizioni di montaggio dei sistemi di sicurezza per bambini

Opzioni consentite per il montaggio di un seggiolino di sicurezza per bambini

Fascia di peso e di età	Sedile passeggero anteriore		Sedili posteriori esterni	Sedile posteriore centrale
	Airbag attivato	Airbag disattivato		
Gruppo 0: fino a 10 kg o circa 10 mesi	X	U ¹	U ²	U
Gruppo 0+: fino a 13 kg o circa 2 anni	X	U ¹	U ²	U
Gruppo I: da 9 a 18 kg o circa da 8 mesi a 4 anni	X	U ¹	U ²	U
Gruppo II: da 15 a 25 kg o circa da 3 a 7 anni	X	X	U	U
Gruppo III: da 22 a 36 kg o circa da 6 a 12 anni	X	X	U	U

¹ = Solo se i sistemi airbag del sedile del passeggero anteriore sono disattivati. Se il sistema di sicurezza per bambini viene fissato con una cintura a tre punti, assicurarsi che scorra in avanti dal punto di ancoraggio superiore.

² = Sedile disponibile con le staffe di montaggio ISOFIX e Top Tether.

U = Idoneità universale in combinazione con una cintura di sicurezza a tre punti di ancoraggio.

X = Nessun sistema di sicurezza per bambini consentito per questa fascia di peso.

Opzioni consentite per il montaggio di sistema di sicurezza per bambini ISOFIX

Fascia di peso	Fascia di statura	Fissaggio	Sedile passeggero anteriore	Sedili posteriori esterni	Sedile posteriore centrale
Gruppo 0: fino a 10 kg	E	ISO/R1	X	IL ¹⁾	X
Gruppo 0+: fino a 13 kg	E	ISO/R1	X	IL ¹⁾	X
	D	ISO/R2	X	IL ¹⁾	X
	C	ISO/R3	X	IL ¹⁾	X
Gruppo I: da 9 a 18 kg	D	ISO/R2	X	IL ¹⁾	X
	C	ISO/R3	X	IL ¹⁾	X
	B	ISO/F2	X	IL, IUF	X
	B1	ISO/F2X	X	IL, IUF	X
	A	ISO/F3	X	IL, IUF	X

IL = Adatto per sistemi di sicurezza ISOFIX speciali delle categorie "Specificata del veicolo", "Limitata" o "Semi-universale". Il sistema di sicurezza ISOFIX deve essere omologato per il tipo specifico di veicolo.

IUF = Adatto per sistemi di sicurezza per bambini ISOFIX montati nel senso di marcia, della categoria Universale, approvati per l'uso in questa fascia di peso.

X = Nessun sistema di sicurezza per bambini ISOFIX approvato per questa fascia di peso.

¹⁾ Portare il sedile anteriore nella posizione più avanzata o portarlo in avanti fino a quando il sistema di sicurezza per bambini non va a toccare lo schienale del sedile anteriore.

Fascia di statura e seggiolino ISOFIX

- A - ISO/F3 = Sistema di sicurezza rivolto nel senso di marcia per bambini di statura massima, nella fascia di peso da 9 a 18 kg.
- B - ISO/F2 = Sistema di sicurezza rivolto nel senso di marcia per bambini più piccoli, nella fascia di peso da 9 a 18 kg.
- B1 - ISO/F2X = Sistema di sicurezza rivolto nel senso di marcia per bambini più piccoli, nella fascia di peso da 9 a 18 kg.
- C - ISO/R3 = Sistema di sicurezza rivolto nel senso opposto a quello di marcia per bambini di statura massima nella fascia di peso fino a 13 kg.
- D - ISO/R2 = Sistema di sicurezza rivolto nel senso opposto a quello di marcia per bambini più piccoli nella fascia di peso fino a 13 kg.
- E - ISO/R1 = Sistema di sicurezza rivolto nel senso opposto a quello di marcia per bambini piccoli nella fascia di peso fino a 13 kg.

Sistemi di sicurezza Isofix per bambini



In passato, i seggiolini per bambini venivano fissati al sedile del veicolo per mezzo delle cinture di sicurezza. Di conseguenza, spesso erano installate o fissate in modo inadeguato per proteggere al meglio i bambini.

Questo veicolo è dotato ora di ancoraggi inferiori ISOFIX nei due posti esterni del sedile posteriore e ancoraggi Top Tether su entrambi i lati del longherone posteriore nel bagagliaio, che consentono di fissare i seggiolini per bambini ai sedili posteriori.

Per montare un seggiolino per bambini dotato di fissaggi ISOFIX inferiori e Top Tether, seguire le istruzioni fornite con il seggiolino.

Leggere attentamente e seguire le istruzioni contenute nelle seguenti pagine e le istruzioni fornite con la poltroncina per bambini.

La sicurezza del vostro bambino dipende dal rispetto di queste istruzioni!

Per eventuali domande o dubbi sul montaggio dei sistemi di ritenuta, contattare il costruttore dei sistemi di ritenuta stessi. In caso di problemi di montaggio, consultare il proprio Riparatore Autorizzato di fiducia.

Montaggio dei sistemi di sicurezza per bambini ISOFIX:

1. Installare la poltroncina in uno dei posti esterni del sedile posteriore.



2. Trovare le due posizioni di ancoraggio inferiori. La posizione di ciascun ancoraggio inferiore è indicata da un cerchio sul bordo inferiore dello schienale del sedile posteriore.
3. Assicurarsi che non ci siano oggetti in prossimità degli ancoraggi inferiori, comprese cinture di sicurezza o relative fibbie. Eventuali corpi estranei potrebbero impedire un fissaggio corretto del seggiolino per bambini agli ancoraggi.

4. Posizionare la poltroncina per bambini sul sedile, sopra ai due ancoraggi inferiori, e agganciarla agli ancoraggi come indicato nelle istruzioni della poltroncina stessa.
5. Regolare e fissare la poltroncina per bambini seguendo le istruzioni fornite con la poltroncina.

Attenzione

Le poltroncine per bambini inutilizzate possono muoversi in avanti. Qualora non siano utilizzate, smontare le poltroncine per bambini o fissarle con le cinture di sicurezza.

Avviso

Poiché le cinture di sicurezza o le poltroncine per bambini possono diventare molto calde in un veicolo chiuso, verificare la temperatura di sedili e fibbie prima di porvi un bambino.

⚠ Avvertenza

Utilizzare gli ancoraggi inferiori ISOFIX e gli ancoraggi Top Tether esclusivamente per lo scopo per cui sono stati progettati.

Gli ancoraggi inferiori ISOFIX e Top Tether sono progettati esclusivamente per trattenere poltroncine per bambini predisposte per tali ancoraggi.

Non utilizzare gli ancoraggi inferiori ISOFIX e Top Tether per fissare le cinture di sicurezza degli adulti, cavi o altri oggetti a bordo del veicolo.

In caso contrario, gli ancoraggi inferiori ISOFIX e Top Tether non saranno in grado di fornire una protezione adeguata in caso di incidente, con il pericolo di gravi lesioni personali o morte.

⚠ Avvertenza

Una poltroncina per bambini installata sul sedile anteriore può provocare gravi lesioni o morte.

Non installare mai una poltroncina per bambini rivolta all'indietro sul sedile anteriore di un veicolo dotato di airbag del passeggero.

In caso di attivazione dell'airbag del sedile anteriore, il bambino alloggiato in una poltroncina rivolta all'indietro potrebbe subire lesioni gravi.

Fissare la poltroncina per bambini rivolta all'indietro sul sedile posteriore.

Se possibile, la poltroncina per bambini rivolta in avanti deve essere installata sul sedile posteriore.

In caso di installazione sul sedile del passeggero anteriore, regolare il sedile il più indietro possibile.

Attenzione

Le poltroncine per bambini full size rivolte all'indietro potrebbero presentare problemi di montaggio. Per maggiori informazioni sui sistemi di ritenuta per bambini adatti, rivolgersi al proprio Rivenditore.

Montaggio di sistemi di ritenuta per bambini dotati di attacchi inferiori ISOFIX e Top Tether.

Sistemi di sicurezza Top Tether per bambini



Per accedere ai punti di ancoraggio Top Tether, procedere come segue:

1. Rimuovere la copertura del vano di carico.
2. Fissare il fermaglio della cintura di trattenuta del seggiolino per bambini al relativo ancoraggio Top Tether, assicurandosi che la cintura non sia attorcigliata.

Se la poltroncina viene fissata a un sedile con poggiatesta regolabile e la cintura di trattenuta è doppia, far passare la cintura attorno al poggiatesta.

Se la poltroncina viene fissata a un sedile con poggiatesta regolabile e la cintura di trattenuta è singola, sollevare il poggiatesta e passare la cintura sotto di esso tra le barre di regolazione del poggiatesta stesso.

3. Serrare la cintura della poltroncina per bambini seguendo le istruzioni fornite con la poltroncina.
4. Spingere e tirare la poltroncina per bambini dopo l'installazione per accertarsi che sia fissata saldamente.

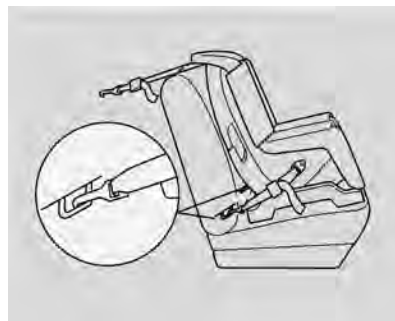

⚠ Avvertenza

Accertarsi che il fermaglio sulla cintura del seggiolino sia fissato saldamente all'ancoraggio Top Tether.

Il fissaggio errato può compromettere il funzionamento della cintura e dell'ancoraggio Top Tether.

Oggetti e bagagli

Vani portaoggetti	54
Vano di carico	56
Sistema portapacchi	59
Informazioni sul carico	59

Vani portaoggetti

Appoggio su quadro strumenti

Cassetti portaoggetti sotto al cruscotto

Tipo 1



Tipo 2



I cassetti possono essere utilizzati per riporre piccoli oggetti e così via.

Vaschetta portamonete



Per riporre le monete.

Cassetto portaoggetti



Per aprire tirare la maniglia.

⚠ Avvertenza

Per ridurre il rischio di lesioni in un incidente o in caso di arresto improvviso, tenere sempre chiuso lo sportello del cassetto portaoggetti durante la guida.

Portabibite

Tipo 1



Tipo 2



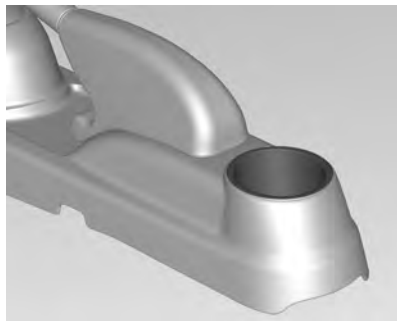

I portallattine sono ubicati al centro del cruscotto e sul retro della consolle centrale.

⚠ Avvertenza

Non posizionare bicchieri senza tappo contenenti liquidi bollenti nel portallattine con il veicolo in movimento. Se il liquido bollente fuoriesce, sussiste il pericolo di ustioni con conseguente possibilità di perdita di controllo del veicolo.

Per ridurre il rischio di lesioni personali in caso di arresti improvvisi o urti, non sistemare bottiglie, bicchieri, lattine eccetera nel portallattine con il veicolo in movimento.

Vano portaocchiali



Abbassare per aprire.

Non utilizzare questo vano per riporre oggetti pesanti.

Vano di carico

Ripiegamento degli schienali posteriori

⚠ Avvertenza

Non impilare bagagli o altri carichi più alti rispetto ai sedili anteriori.

Non consentire ai passeggeri di sedersi sugli schienali ripiegati con il veicolo in movimento.

In caso di brusca frenata o incidente, bagagli o passeggeri non fissati su uno schienale ripiegato possono essere scagliati con forza nell'abitacolo o all'esterno del veicolo. Rischio di lesioni gravi o morte.

Per ripiegare separatamente gli schienali posteriori:

1. Tirare la parte anteriore dell'imbracciatura del sedile posteriore per sbloccarlo. Se il veicolo è dotato di poggiatesta posteriori, è necessario rimuoverli.

- Guidare il cuscino del sedile posteriore sganciato in posizione verticale.

Avviso

Per avere spazio sufficiente per la regolazione del cuscino del sedile posteriore, spostare il sedile anteriore in avanti e portare lo schienale in posizione eretta.

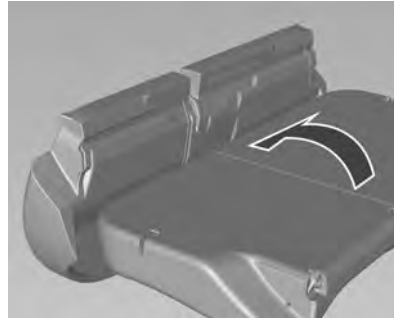
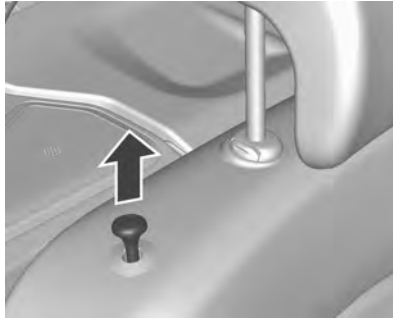

- Tirare verso l'alto il volantino di sgancio sullo schienale posteriore, quindi ripiegarlo in avanti e verso il basso.
- Regolare i sedili anteriori nella posizione desiderata.

Per riportare lo schienale in posizione verticale, sollevarlo e spingerlo saldamente in posizione.

Accertarsi che le cinture di sicurezza non restino schiacciate sotto il fermo.

Per riportare il cuscino del sedile posteriore in posizione, rimettere la parte posteriore del cuscino nella posizione originale accertandosi che le fibbie delle cinture di sicurezza non

siano attorcigliate o bloccate sotto il cuscino, quindi spingere la parte anteriore del cuscino del sedile con forza verso il basso finché non scatta in posizione.

Attenzione

Per riportare lo schienale del sedile posteriore in posizione eretta, collocare le cinture di sicurezza posteriori e le relative fibbie tra lo schienale del sedile posteriore e un cuscino. Accertarsi che le fibbie e le cinture di sicurezza posteriori non siano attorcigliate o bloccate sotto il cuscino del sedile posteriore.

Accertarsi che le cinture di sicurezza non siano attorcigliate o bloccate nello schienale e siano posizionate correttamente.

⚠ Avvertenza

Prima di mettersi in viaggio, accertarsi che tutti gli schienali dei sedili posteriori siano saldamente bloccati in posizione.

Non tirare le manopole di sgancio in cima agli schienali con il veicolo in movimento.

Può causare lesioni o danni agli occupanti.

Attenzione

Ripiegando un sedile posteriore con le cinture di sicurezza allacciate si possono danneggiare il sedile o le cinture di sicurezza.

Slacciare sempre le cinture di sicurezza e riavvolgerle completamente prima di ripiegare un sedile posteriore.

⚠ Avvertenza

Non consentire ai passeggeri di sedersi sugli schienali ripiegati con l'auto in marcia. Questa non è una posizione di seduta corretta e le cinture di sicurezza non sono utilizzabili.

Questo potrebbe causare lesioni gravi o morte in caso di incidente o arresto improvviso.

Gli oggetti trasportati sugli schienali ripiegati non devono sporgere al di sopra dei sedili anteriori. In caso di brusca frenata, il carico potrebbe essere scagliato in avanti e provocare danni o lesioni personali.

Rete portaoggetti

La rete fermacarico opzionale permette di fissare i piccoli oggetti nel bagagliaio.

Per installare la rete, fissare i ganci negli angoli superiori ai due ancoraggi dietro lo schienale del sedile posteriore.

Attenzione

La rete fermacarico è progettata per l'uso con carichi piccoli. Non utilizzarla per trasportare oggetti pesanti.

Sistema portapacchi

Portapacchi

Per motivi di sicurezza e per evitare di danneggiare il tetto, si consiglia di usare i sistemi portapacchi specifici per il veicolo in questione.

Se si cerca di trasportare sul tetto del proprio veicolo oggetti più lunghi o più larghi del portapacchi, il vento potrebbe farli volare via durante il trasporto. Questo potrebbe causare una perdita di controllo del veicolo. Quello che si sta trasportando potrebbe essere violentemente strappato, e questo potrebbe causare impatti tra voi e altri conducenti, con conseguenti danni ai veicoli. Non trasportare mai oggetti più lunghi o più larghi del portapacchi.

Il carico massimo (compreso il peso del portapacchi) è di 50 kg. Non superare la capacità di carico massima del veicolo.

Quando si porta il veicolo all'autolavaggio, rimuovere le barre portatutto e il bagaglio, se presenti.

Informazioni sul carico

- Gli oggetti pesanti nel vano di carico devono essere posizionati contro gli schienali dei sedili. Accertarsi che gli schienali siano saldamente bloccati in posizione. In caso di oggetti che possono essere impilati, collocare sotto quelli più pesanti.
- Assicurare gli oggetti nel vano di carico per impedire che scivolino.
- Per trasportare oggetti nel vano di carico, non è necessario inclinare in avanti gli schienali dei sedili posteriori.
- Evitare che il carico sporga sopra il bordo superiore degli schienali.
- Non posizionare oggetti sulla copertura del vano bagagli o sul quadro strumenti e non coprire il sensore nella parte superiore del quadro strumenti.
- Il carico non deve ostacolare il movimento dei pedali, del freno di stazionamento e della leva selettiva, e neppure la libertà di movimento

del conducente. Non collocare oggetti nell'abitacolo senza assicurarli.

- Non viaggiare con il vano di carico aperto.
- Il carico utile è la differenza tra la massa complessiva ammessa a pieno carico (vedere la targhetta del veicolo ⇨ 208) e la massa a vuoto. Per i dettagli sul peso in ordine di marcia, consultare la sezione sui dati tecnici.

Il peso in ordine di marcia include il peso del conducente (68 kg), del bagaglio (7 kg) e dei fluidi (con serbatoio pieno al 90%).

Accessori e attrezzature opzionali aumentano la massa a vuoto.

- La presenza di un carico sul tetto aumenta la sensibilità del veicolo ai venti trasversali e influisce negativamente sul comportamento direzionale del veicolo, dal momento che ne sposta verso l'alto il baricentro. Distribuire il carico in modo uniforme e assicurarlo correttamente con cinghie di fissaggio. Regolare la pressione dei pneumatici

e la velocità di marcia in base alle condizioni di carico del veicolo. Controllare e tendere frequentemente le cinghie di fissaggio.

Strumenti e comandi

Comandi	61
Spie, strumenti e indicatori	66
Computer di bordo	74
Personalizzazione del veicolo	77

Comandi

Regolazione del volante



Sbloccare la leva, regolare la posizione del volante, quindi riportare la leva in posizione iniziale e accertarsi che sia completamente bloccata.

Effettuare la regolazione del volante solo a veicolo fermo e bloccasterzo disinserito.

Attenzione

Se si verifica un forte impatto sul piantone dello sterzo quando il volante è in fase di regolazione o la leva è bloccata, potrebbero verificarsi danni ai componenti del volante.

Comandi al volante



Il sistema Infotainment può essere azionato mediante i comandi al volante ⇨ 85.

Avvisatore acustico



Premere .

Tergilavacrystalli

Tergicristalli



Per azionare i tergilavacrystalli, accendere il quadro (ON) e muovere la leva del tergilavacrystalli verso l'alto.

OFF = Sistema disattivato.

INT = Funzionamento intermittente.

LO = Funzionamento continuo a bassa velocità.

HI = Funzionamento continuo ad alta velocità.

Per avere una passata singola quando il tergilavacrystallo è spento, portare la leva del tergilavacrystallo verso la posizione INT e rilasciarla. Al rilascio, la leva ritorna automaticamente in posizione normale. I tergilavacrystalli effettuano una sola corsa.

Funzionamento misto

Per fare compiere una sola corsa ai tergilavacrystalli in caso di pioggia leggera o nebbia, muovere leggermente la leva del tergilavacrystalli verso la posizione INT e rilasciarla. Al rilascio, la leva ritorna automaticamente in posizione normale. I tergilavacrystalli effettuano una sola corsa.

Attenzione

La scarsa visibilità può provocare un incidente con il rischio di gravi lesioni personali e danni al veicolo oppure alle cose.

Non utilizzare i tergilavacrystalli se il parabrezza è asciutto oppure ostruito da neve o ghiaccio. L'uso dei tergilavacrystalli con il parabrezza

ostruito può danneggiare i tergicristalli, il relativo motorino ed il parabrezza.

Controllare che le spazzole non siano ghiacciate ai vetri prima di utilizzarle in climi freddi. L'uso dei tergicristalli con le spazzole ghiacciate può danneggiare il relativo motorino.

Lavacristalli



Tirare la leva. Il liquido di lavaggio viene spruzzato sul parabrezza e il tergicristallo effettua alcuni passaggi.

Attenzione

Non azionare il tergilavabrezza di continuo per diversi secondi oppure con il serbatoio del liquido tergilavabrezza vuoto. In caso contrario si può danneggiare il motorino comportando costose riparazioni.

⚠ Avvertenza

Non spruzzare il liquido lavavetri sul parabrezza in climi estremamente freddi. L'uso del liquido lavavetri e dei tergicristalli in climi freddi può comportare il rischio di incidente in quanto il liquido può congelare sul parabrezza e compromettere la visibilità del conducente.

Tergilavabrezza



Per azionare il tergilavabrezza, portare la leva verso il quadro strumenti. Premendo una volta, il tergicristallo funzionerà in modalità continua a bassa velocità. Per spruzzare il liquido, premere di nuovo la leva.

Attenzione

La scarsa visibilità può provocare un incidente con il rischio di gravi lesioni personali e danni al veicolo oppure alle cose.

Non utilizzare il tergilunotto se il lunotto è asciutto oppure ostruito da neve o ghiaccio.

L'uso del tergilunotto con il lunotto ostruito può danneggiare il tergilunotto, il relativo motorino ed il lunotto.

Controllare che la spazzola non sia ghiacciata al lunotto prima di azionarla in climi freddi per evitare di danneggiare il motorino.

In climi freddi, non spruzzare il liquido lavalunotto finché non si è riscaldato.

Il liquido lavalunotto può congelare sul lunotto compromettendo la visibilità.

Attenzione

Non azionare il tergilavabrezza di continuo per diversi secondi oppure con il serbatoio del liquido tergilavabrezza vuoto. In caso contrario si può danneggiare il motorino comportando costose riparazioni.

Prese di corrente**Tipo 1****Tipo 2**

Una presa di corrente da 12 V è posizionata nella consolle anteriore.

Non superare il consumo massimo di corrente pari a 120 Watt.

Se l'accensione è disinserita, anche le prese di corrente sono disattivate.

Le prese di corrente si disattivano anche in caso di bassa tensione della batteria.

Non collegare accessori che generano corrente, come caricabatterie o batterie.

Evitare l'uso di spine non idonee per non danneggiare la presa.

Accendisigari

Tipo 1



Tipo 2



Per azionare l'accendisigari, portare l'interruttore di accensione su ACC oppure ON e spingere l'accendisigari fino in fondo.

L'accendisigari scatta automaticamente quando è pronto per l'uso.

Attenzione

Il surriscaldamento dell'accendisigari può danneggiare la resistenza e l'accendisigari stesso.

Non toccare l'accendisigari mentre si sta scaldando perché potrebbe surriscaldarsi.

Cercare di utilizzare un accendisigari malfunzionante può essere pericoloso. Se l'accendisigari riscaldato non scatta entro 25 secondi, estrarlo e rivolgersi a un'officina per la riparazione. Potrebbero verificarsi lesioni e danni al veicolo.

⚠ Avvertenza

Se si lascia all'interno del veicolo una sostanza esplosiva infiammabile, come un accendino usa e getta, in estate, può esplodere e determinare un incendio a causa dell'aumento della temperatura nell'abitacolo e nel bagagliaio. Assicurarsi di non lasciare né conservare sostanze infiammabili esplosive all'interno della vettura.

Attenzione

La presa dell'accendisigari deve essere usata solo con l'accendisigari. Inserendo altri adattatori 12 V nella presa, potrebbero verificarsi guasti ai fusibili o incidenti termici potenziali.

Attenzione

Quando è acceso, il cilindro di un accendisigari può diventare molto caldo.

Non toccare il cilindro dell'accendisigari e non consentire ai bambini di utilizzarlo né di giocarci.

Il metallo caldo può causare lesioni alle persone e danni al veicolo o ad altri oggetti.

Posaceneri**Attenzione**

Sigarette ed altri materiali infiammabili possono provocare un incendio.

Non introdurre carta o altri materiali infiammabili nel portacenere.

Un incendio all'interno del portacenere può espandersi e provocare gravi lesioni personali e danni al veicolo oppure alle cose.

È possibile posizionare il posacenere estraibile nei portabibite.

Per aprire il posacenere, sollevare delicatamente il coperchio. Dopo l'uso, chiudere bene il coperchio.

Per svuotare il posacenere per la pulizia, ruotare leggermente la parte superiore del posacenere in senso antiorario e rimuoverlo.

Spie, strumenti e indicatori**Tachimetro**

Indica la velocità del veicolo.

Contachilometri



Il contachilometri mostra i chilometri o le miglia percorsi dal veicolo.

Sono presenti due contachilometri parziali indipendenti che misurano le distanze percorse dal veicolo dall'ultimo azzeramento.

Per passare dai valori A e B, premere il pulsante **TRIP** del contachilometri.

Avviso

Per azzerare il contachilometri, premere il pulsante TRIP del quadro strumenti per oltre 2 secondi.

Contagiri



Indica i giri del motore al minuto.

Viaggiare quanto più possibile al regime più basso per ogni marcia.

Indicatore del livello carburante



Visualizza il livello del carburante nel serbatoio.

Non svuotare mai completamente il serbatoio.

Poiché nel serbatoio rimane sempre una certa quantità di carburante, la quantità necessaria per riempirlo è inferiore alla capacità del serbatoio specificata.

Il movimento del carburante all'interno del serbatoio può far sì che la lancetta si muova in sede di frenata, accelerazione o svolta.

Pericolo

Prima del rifornimento, fermare il veicolo e spegnere il motore.

Spie

Le spie descritte non sono presenti in tutti i veicoli. Le descrizioni si riferiscono a veicoli provvisti di strumentazione completa. All'inserimento dell'accensione, gran parte delle spie si accendono brevemente per una prova di funzionalità.

I colori delle spie significano:

- rosso = pericolo, segnalazione importante
- giallo = avvertenza, informazioni, guasto
- verde = conferma di attivazione
- blu = conferma di attivazione

Spie nel quadro strumenti



Spie nella consolle centrale



Indicatore di direzione

↔ lampeggia con luce verde.

Lampeggiante

La spia lampeggia quando si attivano gli indicatori di direzione o i segnalatori di emergenza.

Lampeggio rapido: uno degli indicatori di direzione o il fusibile associato sono guasti.

Sostituzione delle lampadine ↪ 169,
Fusibili ↪ 175, Indicatori di direzione
↪ 80.

Segnalazione di cintura di sicurezza non allacciata

Segnalazione di cintura di sicurezza anteriore non allacciata

Il simbolo  per il sedile del conducente si accende o lampeggia in rosso.

Il simbolo  per il sedile del passeggero anteriore si accende o lampeggia in rosso quando il sedile è occupato.

1. Dopo aver attivato l'accensione (ON), la spia rimane accesa fino a quando la cintura di sicurezza non viene allacciata.
2. Con motore in moto, la spia lampeggia per 100 secondi e poi si accende fissa fino a quando la cintura di sicurezza non viene allacciata.
3. Se il veicolo si sposta per oltre 250 m o se la velocità supera 22 km/h con cinture di sicurezza

non allacciate, la spia lampeggia e il cicalino suona per 100 secondi.

Dopo 100 secondi, la spia si accende fino a quando la cintura di sicurezza non viene allacciata, e il cicalino si disattiva.

Segnalazione di cintura di sicurezza posteriore non allacciata

Il simbolo  per i sedili posteriori si accende o lampeggia in rosso.

1. Quando il motore è in moto, tutte le portiere sono chiuse e la velocità è inferiore a 10 km/h, le spie delle cinture di sicurezza posteriori si accendono fino a quando le cinture non vengono allacciate. Se il sedile non è occupato, questo comportamento rimane valido.
2. Se la velocità è superiore a 10 km/h con tutte le portiere chiuse, le spie che segnalano il mancato allacciamento delle cinture di sicurezza posteriori si accendono per 35 secondi e si spengono anche se i sedili posteriori

non sono occupati. Se viene allacciata una delle cinture posteriori, l'altra spia si accenderà ancora per 35 secondi e poi si spegnerà.

3. Se lo stato di una delle cinture posteriori cambia, passando da allacciata a non allacciata, con velocità del veicolo superiore a 10 km/h e tutte le portiere chiuse, la spia lampeggerà fino a quando la cintura di sicurezza non viene allacciata e il cicalino suonerà 4 volte.

Cintura di sicurezza a tre punti di ancoraggio ⇨ 37.

Airbag e pretensionatori delle cinture di sicurezza

Il simbolo  si accende in rosso.

All'inserimento dell'accensione, la spia si accende per alcuni secondi. Se non si accende, non si spegne dopo alcuni secondi o si accende durante la marcia, è presente un guasto

nel sistema airbag. Rivolgersi ad un'officina. Il sistema potrebbe non attivarsi in caso di incidente.

Se il simbolo  rimane acceso fisso, indica un guasto del veicolo o l'avvenuta attivazione dei pretensionatori delle cinture di sicurezza o degli airbag.

Avvertenza

Rivolgersi immediatamente ad un'officina per eliminare il guasto.

Pretensionatori delle cinture di sicurezza, sistema airbag ⇨ 36, ⇨ 39.

Disattivazione degli airbag

Il simbolo  si accende in giallo.

Se la spia si accende, l'airbag del passeggero anteriore è attivato.

Il simbolo  si accende in giallo.

Se la spia si accende, l'airbag del passeggero anteriore è disattivato.

Disattivazione degli airbag ⇨ 43.

Sistema di ricarica

Il simbolo  si accende in rosso.

Si accende all'inserimento dell'accensione e si spegne poco dopo l'avvio del motore.

Acceso con il motore in funzione

Arrestare il veicolo e spegnere il motore. La batteria non viene ricaricata e il raffreddamento del motore potrebbe interrompersi. Rivolgersi ad un'officina.

Spia MIL

Il simbolo  si accende o lampeggia in giallo.

Si accende all'inserimento dell'accensione e si spegne poco dopo l'avvio del motore.

Impianto frenante

Il simbolo  si accende in rosso.

Si accende quando il freno di stazionamento viene rilasciato se il livello del fluido del freno e della frizione è

tropo basso o se c'è un guasto dell'impianto frenante. Liquido dei freni ⇨ 166.

⚠ Avvertenza

Non utilizzare il veicolo con la spia di avvertimento freni accesa.

I freni potrebbero non funzionare correttamente.

La guida con i freni difettosi può provocare un incidente con il rischio di gravi lesioni personali e danni al veicolo oppure alle cose.

Si accende dopo l'attivazione dell'accensione se viene azionato il freno di stazionamento manuale. Freno di stazionamento ⇨ 147.

Sistema di antibloccaggio (ABS)

Il simbolo  si accende in giallo.

Si accende per alcuni secondi dopo l'inserimento dell'accensione.

Quando la spia si spegne, il sistema è pronto per il funzionamento.

Se la spia non si spegne dopo alcuni secondi o se si accende durante la marcia, è presente un guasto dell'ABS. L'impianto frenante rimane operativo, ma senza la regolazione ABS.

Sistema di antibloccaggio ⇨ 146.

Cambio

Display del cambio

Il simbolo **A/T** si accende in rosso.

A quadro acceso, si accende per circa 3 secondi e poi si spegne a conferma che il cambio automatico funziona.

Attenzione

Se non si accende oppure non si spegne in 3 secondi circa, oppure si accende durante la guida, il sistema non funziona correttamente.

Rivolgersi al più presto ad un'officina per la riparazione. Si raccomanda di rivolgersi alla propria officina autorizzata Chevrolet.

Overdrive disinserito

Il simbolo  si accende in giallo.

Questa spia si accende disinserendo la funzione di overdrive.

Se si preme nuovamente il pulsante overdrive sul lato del pomello della leva del cambio, la spia overdrive OFF si spegne e si attiva la funzione overdrive.

Controllo elettronico della stabilità (ESC)

Il simbolo  si accende o lampeggia in giallo.

Accesso

Si è verificato un guasto nel sistema. È possibile continuare il viaggio, tuttavia, a seconda delle condizioni del manto stradale, la stabilità di guida potrebbe risultare compromessa.

Rivolgersi ad un'officina per eliminare la causa del guasto.

Lampeggiante

Il sistema è inserito. La potenza sviluppata dal motore potrebbe risultare ridotta e il veicolo potrebbe venire leggermente frenato in modo automatico.

Controllo elettronico della stabilità (ESC) ⇨ 148.

Controllo elettronico della stabilità disinserito

Il simbolo  lampeggia in giallo.

Il sistema è disattivato.

Temperatura del liquido di raffreddamento del motore

Il simbolo  si accende in rosso.

Questa spia indica che il liquido di raffreddamento del motore si è surriscaldato.

In condizioni normali, fermare il veicolo in un luogo sicuro e far funzionare il motore al minimo per alcuni minuti.

Se la spia non si spegne, spegnere il motore e rivolgersi a un'officina il più presto possibile. Si raccomanda di consultare il proprio Riparatore Autorizzato di fiducia.

Pressione dell'olio motore

Il simbolo  si accende in rosso.

Si accende all'inserimento dell'accensione e si spegne poco dopo l'avvio del motore.

Acceso con il motore in funzione

Attenzione

La lubrificazione del motore potrebbe interrompersi, provocando danni al motore e/o il bloccaggio delle ruote motrici.

Se la spia della pressione dell'olio motore si accende durante la guida, accostare, spegnere il motore e controllare il livello dell'olio.

Avvertenza

A motore spento è necessaria una forza considerevolmente maggiore per frenare e sterzare.

Non estrarre la chiave di accensione fino all'arresto completo del veicolo, altrimenti il bloccasterzo potrebbe inserirsi all'improvviso.

Controllare il livello dell'olio prima di rivolgersi ad un'officina. Olio motore ⇨ 160.

Livello carburante minimo

Il simbolo  si accende in giallo.

Si accende quando il livello del carburante nel serbatoio è insufficiente.

Attenzione

Non lasciare che il carburante si esaurisca completamente.

Si può danneggiare il convertitore catalitico.

Convertitore catalitico ↪ 139.

Abbaglianti

Il simbolo  si accende in blu.

Si accende quando i fari abbaglianti sono accesi o durante il lampeggio dei fari. Abbaglianti/ anabbaglianti ↪ 78.

Fendinebbia

Il simbolo  si accende in verde.

Si accende quando i fendinebbia sono accesi ↪ 80.

Retronebbia

Il simbolo  si accende in giallo.

Si accende quando il retronebbia è acceso ↪ 81.

Portiera aperta

Il simbolo  si accende in rosso.

Si accende quando è aperta una portiera o il portellone posteriore.

Computer di bordo



Il computer di bordo fornisce al conducente informazioni di guida quali l'autonomia residua, la temperatura ambiente, la velocità media e il tempo di guida.

Ad ogni pressione del pulsante **MODE** sul quadro strumenti, il display alterna le seguenti visualizzazioni:

Autonomia residua → Velocità media
→ Tempo di guida → Temperatura ambiente → Autonomia residua.

Autonomia residua



In questa modalità viene riportata la stima dell'autonomia residua prima di andare in riserva.

L'intervallo dell'autonomia è 50~999 km.

Il computer di bordo è in grado di registrare una variazione di rifornimento carburante pari ad almeno 4 litri di carburante.

Se si introduce carburante nel serbatoio con la batteria scollegata o con veicolo inclinato, il computer di bordo potrebbe non indicare i valori corretti.

Quando l'autonomia residua è inferiore a 50 km, viene visualizzata la scritta "---" lampeggiante.

La distanza può essere diversa a seconda dello stile di guida del conducente.

Avviso

Essendo un dispositivo ausiliario, il computer di bordo può presentare delle differenze rispetto all'autonomia residua effettiva a seconda delle circostanze.

L'autonomia residua può variare in funzione del conducente, della strada e della velocità del veicolo, in quanto viene calcolata in base all'efficienza variabile del carburante.

Velocità media



In questa modalità viene visualizzata la velocità media.

La velocità media viene accumulata con motore in funzione anche se il veicolo non viene guidato.

L'intervallo della velocità media è 0~180 km/h.

Per azzerare la velocità media, tenere premuto il pulsante **MODE** per più di 1 secondo.

Tempo di guida



In questa modalità viene visualizzato il tempo di guida totale.

Per azzerare il tempo di guida, tenere premuto il pulsante **MODE** per più di 1 secondo.

Il tempo di guida viene accumulato con motore in funzione anche se il veicolo non viene guidato.

Il tempo di guida verrà reimpostato a 0:00 una volta raggiunto un tempo di 99:59.

Temperatura ambiente



In questa modalità viene visualizzata la temperatura esterna.

L'intervallo della temperatura è -30~70 °C.

La temperatura ambiente non cambia velocemente come un termometro generico, in quanto potrebbe creare confusione durante la guida.

La temperatura ambiente può essere diversa da quella effettiva a seconda delle condizioni di guida.

Avviso

L'autonomia residua, la velocità media e la temperatura ambiente possono essere diverse dalla distanza effettivamente percorsa a seconda delle condizioni, dello stile di guida e della velocità del veicolo.

Personalizzazione del veicolo



Il veicolo può essere personalizzato cambiando le impostazioni del Visualizzatore informativo.

A seconda dell'equipaggiamento del veicolo, alcune delle funzioni di seguito descritte potrebbero non essere disponibili.

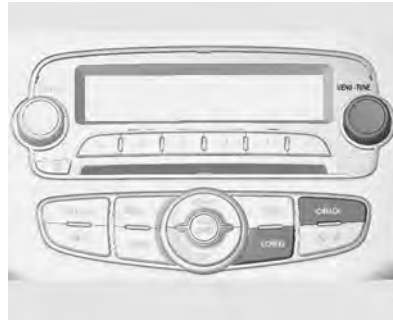

Premere il pulsante **CONFIG** con l'accensione e il sistema Infotainment inseriti.

Il sistema visualizza i menu delle impostazioni.

Per accedere al menu delle impostazioni girare la manopola **MENU**.

Per selezionare un menu delle impostazioni premere il pulsante **MENU**.

Per chiudere o tornare indietro premere il pulsante **BACK**.

Possono essere visualizzati i seguenti menu:

- Lingue
- Ora data

- Impostazioni radio
- Ripristinare le impostazioni di fabbrica

Impostazioni lingua

Cambiare le lingue.

Impostazioni ora e data

Sistema Infotainment ↻ 91.

Impostazioni radio

Sistema Infotainment ↻ 91.

Ripristinare le impostazioni di fabbrica

Tutte le impostazioni sono ripristinate sui parametri iniziali.

Illuminazione

Luci esterne	78
Luci interne	81
Caratteristiche dell'illuminazione	82

Luci esterne

Interruttore dei fari

Comandi luci esterne



Per accendere o spegnere i fari e le luci posteriori, ruotare l'estremità della leva del devio-guida. L'interruttore dei fari ha tre posizioni che attivano le diverse luci come segue:

OFF: tutte le luci sono spente.

☞☞: si accendono le luci posteriori, le luci della targa e l'illuminazione del cruscotto.

☞D: si accendono tutte le suddette luci e gli anabbaglianti.

I fari si spengono automaticamente aprendo la portiera del conducente dopo che l'interruttore di accensione è stato posto su LOCK.

Abbaglianti



Per passare dagli anabbaglianti agli abbaglianti, spingere la leva.

Per passare agli anabbaglianti, premere nuovamente la leva o tirarla.

Avviso

L'indicatore dei fari si accende quando i fari sono in posizione abbaglianti.

⚠ Avvertenza

Passare sempre dagli abbaglianti agli anabbaglianti quando si incrociano o si seguono altri veicoli. Gli abbaglianti possono accecare temporaneamente i conducenti degli altri veicoli, causando incidenti.

Avvisatore ottico

La leva tornerà alla sua posizione normale quando viene rilasciata. Gli abbaglianti rimarranno accesi fino a quando la leva sul devio-guida sarà tirata verso il conducente.

Regolazione della profondità delle luci

Per regolare la profondità delle luci in base al carico del veicolo e non abbagliare i conducenti dei veicoli in avvicinamento: ruotare la manopola  nella posizione desiderata.

- 0 = sedili anteriori occupati
- 1 = tutti i sedili occupati

- 2 = tutti i sedili occupati e vano di carico impegnato
- 3 = sedile conducente occupato e vano bagagli carico

Uso dei fari all'estero

Il fascio di luce asimmetrico dei fari aumenta la visibilità illuminando un tratto di strada più ampio sul lato passeggero.

Se il veicolo viene utilizzato in Paesi con guida sul lato opposto, regolare i fari per evitare l'abbagliamento.

Per la regolazione dei fari rivolgersi ad un'officina.

Luci diurne

Le luci diurne aumentano la visibilità del veicolo durante il giorno.

Le luci posteriori non sono accese.

Segnalatori di emergenza

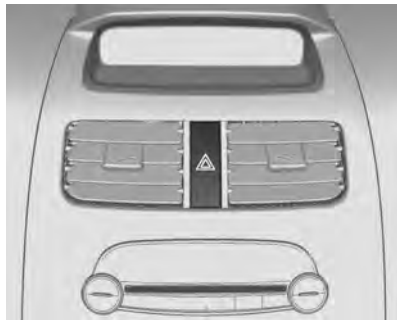

Inserimento con il pulsante .

Per attivare i lampeggiatori di emergenza, premere il relativo pulsante.

Per spegnere i lampeggiatori di emergenza, premere nuovamente il pulsante.

Segnali di svolta e di cambio della corsia di marcia



Leva verso l'alto = Indicatore destro

Leva verso il basso = Indicatore sinistro

Spingendo la leva oltre il punto di resistenza, l'indicatore rimane acceso. Quando il volante torna indietro, l'indicatore viene disattivato automaticamente.

Fendinebbia



Per accendere i fendinebbia, assicurarsi che gli anabbaglianti siano accesi.

Ruotare la ghiera al centro della leva del devio-guida in posizione ON. Per spegnere i fendinebbia, portare la ghiera in posizione OFF.

Retronebbia



Per accendere i retronebbia, ruotare l'estremità della leva dei tergicristalli con gli anabbaglianti accesi.

Per spegnere i retronebbia, ruotare nuovamente l'estremità della leva.

Luci di retromarcia

La luce di retromarcia si accende quando, con l'accensione inserita, si innesta la retromarcia.

Luci interne

Luca di cortesia



Azionare l'interruttore basculante:

- = sempre accesa fino a quando non viene spenta manualmente.
- ☺ = commutazione automatica: accesa quando viene aperta una portiera e spenta dopo la chiusura di tutte le portiere.
- | = sempre spenta, anche quando si aprono le portiere.

Avviso

Se le luci rimangono accese per lungo tempo, la batteria si può scaricare.

⚠ Avvertenza

Non utilizzare la luce di cortesia quando si guida al buio.

L'illuminazione dell'abitacolo nelle ore notturne riduce la visibilità e potrebbe essere la causa di un eventuale incidente.

Caratteristiche dell'illuminazione

Dispositivo salvacarica della batteria

Disinserimento delle luci elettriche

Onde evitare lo scaricamento della batteria, alcune luci si spengono automaticamente all'apertura della portiera del conducente, quando l'accensione passa su LOCK o ACC.

Le luci di cortesia non vengono utilizzate per questa funzione.

Sistema Infotainment

Introduzione	83
Radio	94
Lettori audio	107

Introduzione

Informazioni generali

Il sistema Infotainment offre un servizio di intrattenimento e informazione in auto per mezzo della più recente tecnologia.

L'utilizzo della radio è semplice grazie alla memorizzazione di fino a 36 stazioni radio FM/AM o DAB (solo per il tipo A) per mezzo dei pulsanti di PRESELEZIONE [1~6] per ogni sei pagine.

Il lettore CD integrato è in grado di riprodurre dischi audio CD e MP3 (WMA) e il lettore USB può riprodurre i dispositivi USB o i prodotti iPod collegati.

Collegare un lettore di musica portatile all'ingresso audio esterno per sfruttare la potenza del suono del sistema Infotainment.

Il processore di suono digitale offre diverse modalità di equalizzazione predefinite per l'ottimizzazione del suono.

Il sistema può essere facilmente regolato con il dispositivo di regolazione, il visualizzatore intelligente e il regolatore dei menu multifunzione speciali.

- La sezione della "Panoramica" fornisce un semplice quadro generale delle funzioni del sistema Infotainment e un indice di tutti i dispositivi di regolazione.
- La sezione del "Funzionamento" spiega i comandi fondamentali del sistema Infotainment.

Display

[Start-up Screen]



[Radio Screen]

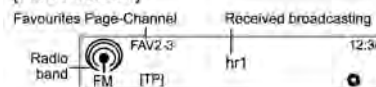

[Setup Menu Screen]

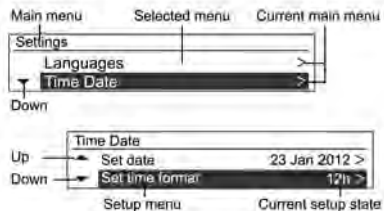

Il display può essere diverso da quello sul manuale perché la maggior parte dei display ha delle differenze dovute alle impostazioni del dispositivo e alle specifiche del veicolo.

Panoramica dei comandi



Tipo A: radio/DAB + CD/MP3 + USB/iPod + AUX

Tipo B: radio + CD/MP3 + USB/iPod + AUX

1. Display

Visualizzazione stato e informazioni di riproduzione/ricezione/menu.

2. POWER [⏻] / VOLUME [VOL]

- ◆ Accendere o spegnere il dispositivo premendo questo pulsante.
- ◆ Girare la manopola di regolazione per regolare il volume generale.

3. Pulsanti PRESELEZIONE [1 - 6]

- ◆ Tenere premuto uno qualunque di questi pulsanti per aggiungere la stazione radio che si sta ascoltando alla pagina attuale dei preferiti.
- ◆ Premere uno qualunque di questi pulsanti per selezionare il canale a esso collegato.

4. EJECT [⏏]

Premere questo pulsante per espellere il disco.

5. Fessura disco

Questa è la fessura in cui si inseriscono e da cui si estraggono i compact disc.

6. Pulsante PREFERITI [FAV1-2-3]

Premere questo pulsante per selezionare la pagina dei canali preferiti memorizzati.

7. Pulsante INFORMAZIONI [INFO]

- ◆ Premere questo pulsante per visualizzare le informazioni sui file durante l'utilizzo delle modalità di riproduzione CD/MP3 o USB/iPod.
- ◆ Visualizzare le informazioni su una stazione radio e sulla canzone che si sta ascoltando durante l'utilizzo della radio.

8. Pulsanti ◀SEEK▶

- ◆ Premere questi pulsanti durante l'impiego della radio o della radio DAB (Digital Audio Broadcasting: solo per il tipo A)

per ricercare automaticamente stazioni con una buona ricezione. È possibile impostare manualmente la frequenza di trasmissione tenendo premuti questi pulsanti.

- ◆ Premere questi pulsanti durante l'utilizzo delle modalità di riproduzione CD/MP3 o USB/iPod per passare immediatamente al brano precedente o successivo.

Per il riavvolgimento o l'avanzamento veloci dei brani in ascolto tenere premuti questi pulsanti.

9. Pulsante CD/AUX

Premere questo pulsante per selezionare la funzione audio CD/MP3/USB/iPod o AUX.

10. Pulsante RADIO BAND

Commutazione tra la funzione radio AM, FM o DAB (Digital Audio Broadcasting: solo per il tipo A).

11. Pulsante TP

Quando si utilizza la funzione RDS FM, attivare o disattivare la

funzione TP (programma sul traffico).

12. Pulsante **CONFIG**

Premere questo pulsante per accedere al menu delle impostazioni del sistema.

13. Pulsante **TONE**

Premere questo pulsante per regolare/selezionare la modalità di impostazione audio.

14. Pulsante **MENU-TUNE** con manopola di regolazione

- ◆ Premere questo pulsante per visualizzare il menu del funzionamento in corso o selezionare/attivare il contenuto e i valori d'impostazione.
- ◆ Girare la manopola di regolazione per passare/cambiare il contenuto delle impostazioni o i valori delle impostazioni.

15. Pulsante **⇐BACK**

Annullare il contenuto inserito e ritornare al menu precedente.

16. **TELEFONO** [☎] / **MUTE** [⊘]

Premere il pulsante per attivare o disattivare la funzione di silenziamento (Mute).

Comandi al volante: optional



1. Volume [+/-]

- ◆ Premere i pulsanti per aumentare/ridurre il volume gradualmente.
- ◆ Tenere premuti i pulsanti per aumentare/ridurre il volume velocemente.

2. [SEEK]

- ◆ Premere il pulsante per cambiare le stazioni radio memorizzate o il brano musicale in ascolto.
- ◆ Tenere premuto il pulsante per effettuare una ricerca verso l'alto della frequenza o in avanti tra i brani attualmente in ascolto.

3. MODE

Premere il pulsante per selezionare la funzione audio Radio, AUX o CD/MP3/USB/iPod (solo per il tipo A).

4. Power [PWR] / MUTE

Accensione: premere questo pulsante.

Spegnimento: premere questo pulsante per oltre 1 secondo.

Silenziamento dell'audio: Premere questo pulsante durante qualsiasi modalità di riproduzione musicale per attivare o disattivare la modalità di silenziamento.

Funzionamento

Pulsanti e dispositivo di controllo

Il sistema Infotainment è azionato dai pulsanti funzione, dalla manopola multifunzione e dal menu indicato sul display.

I pulsanti e i dispositivi di controllo usati nel sistema sono i seguenti.

- I pulsanti e la manopola di regolazione del sistema infotainment
- I pulsanti di comando sul volante

Accensione/spegnimento del sistema

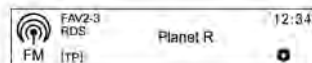

Premere il pulsante POWER [⏻] per accendere il sistema.

All'accensione, il sistema riprodurrà l'ultima stazione in ascolto o l'ultima canzone riprodotta.

Premere il pulsante POWER [⏻] per spegnere il sistema.

Regolazione del volume

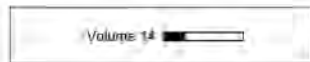

Ruotare la manopola di regolazione del volume [VOL] per regolare il volume.

- Se si utilizza la manopola di regolazione sul volante, premere i pulsanti del volume [+/-] per regolare il volume.
- Il volume attuale del suono viene indicato.
- All'accensione del sistema Infotainment il volume è regolato sul livello dell'ultima selezione (se inferiore al volume massimo di avvio).

Limite del volume in caso di alta temperatura

Se la temperatura interna della radio è molto elevata, il sistema Infotainment limita il volume massimo regolabile.

Se necessario, il volume si abbassa automaticamente.

Impostazioni tono

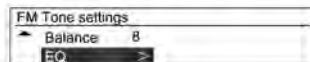
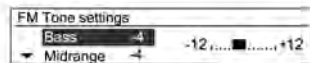

Dal menu **Impostazioni del tono**, è possibile differenziare le impostazioni audio per radio FM/AM o DAB (solo per il tipo A) e per le funzioni di ciascun lettore audio.

Premere il pulsante **TONE** quando si utilizza la modalità di funzionamento relativa.

Girare la manopola di regolazione **MENU-TUNE** per selezionare la modalità di controllo del tono e quindi premere il pulsante **MENU-TUNE**.



Girare la manopola di regolazione **MENU-TUNE** per selezionare il valore desiderato di regolazione del tono e quindi premere il pulsante **MENU-TUNE**.

È possibile avviare la voce attualmente selezionata tenendo premuto il pulsante **MENU-TUNE** nella modalità

di configurazione del tono oppure avviare tutte le voci di questa modalità tenendo premuto il pulsante **TONE**.

Menu Impostazioni del tono

- Bassi: regolare il livello dei bassi tra -12 e +12.
- Media frequenza: regolare il livello della media frequenza tra -12 e +12.
- Alti: regolare il livello degli alti tra -12 e +12.
- Fader: regolare il bilanciamento degli altoparlanti anteriori e posteriori tra 15 anteriore e 15 posteriore nel modello di veicolo con sistema a sei altoparlanti.
- Balance: regolare il bilanciamento degli altoparlanti di sinistra e destra tra 15 sinistra e 15 destra.
- EQ (equalizzatore): selezionare o disattivare lo stile di suono (OFF ↔ Pop ↔ Rock ↔ Classico ↔ Voce ↔ Country).

Selezionare la funzione

Radio FM/AM o DAB (solo per il tipo A)

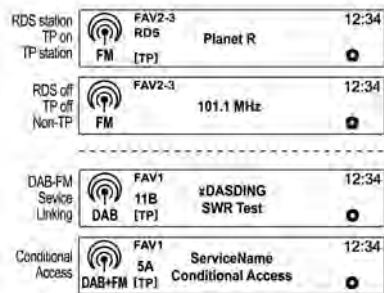

Premere il pulsante **RADIO BAND** per selezionare la radio AM/FM o DAB (solo per il tipo A).

Premere il pulsante **MENU-TUNE** per aprire il **menu FM/menu AM** o **menu DAB** che include le opzioni per la selezione delle stazioni di trasmissione.

Riproduzione audio CD/MP3/USB/iPod/ o ingresso AUX esterno

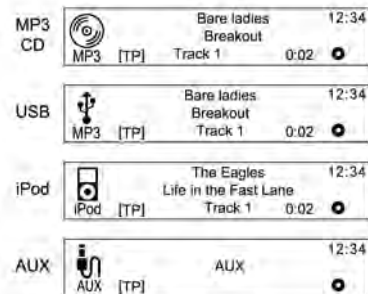

Premere ripetutamente il pulsante **CD/AUX** per scorrere tra le funzioni di riproduzione audio, la funzione CD per dischi CD/MP3 o del lettore audio USB/iPod collegato. (**CD/MP3** → **AUX** → **USB/iPod** → **CD/MP3** →...)

Dalla manopola di regolazione sul volante, premere **MODE** per selezionare la modalità desiderata.

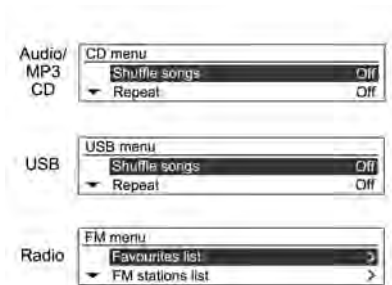

Premere il pulsante **MENU-TUNE** per aprire il menu con le opzioni per la relativa funzione o il menu del dispositivo corrispondente.

Personalizzazione

Pulsanti/manopola di regolazione principali

I pulsanti e la manopola di regolazione usati nelle **Impostazioni** sono i seguenti.

(12) Pulsante **CONFIG**

Premere questo pulsante per entrare nel menu **Impostazioni**.

(14) Pulsante **MENU-TUNE** con manopola di regolazione

- Girare la manopola di regolazione per passare al menu o alla voce delle impostazioni.
- Premere il pulsante per selezionare/accedere alla schermata dei comandi dettagliati fornita dal menu o dalla voce impostazioni attuale.

(15) Pulsante **BACK**

Annullare la voce inserita e ritornare alla schermata/menu precedente.

Come usare il menu impostazioni per la personalizzazione

- I menu e le funzioni di impostazione possono essere diversi a seconda del modello di auto.
- Riferimento: Tabella delle informazioni per il menu **Impostazioni** sottostante.

[Esempio] **Impostazioni** → **Data Ora** → **Data impostata: 25 maggio 2012**

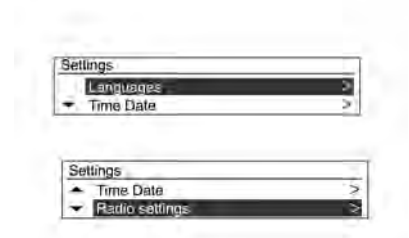

Premere il pulsante **CONFIG** per il menu **Impostazioni**.

Dopo aver consultato la tabella delle informazioni per il menu delle **Impostazioni** di seguito, girare la manopola di regolazione **MENU-TUNE** per passare al menu **Impostazioni** desiderato e quindi premere il pulsante **MENU-TUNE**.

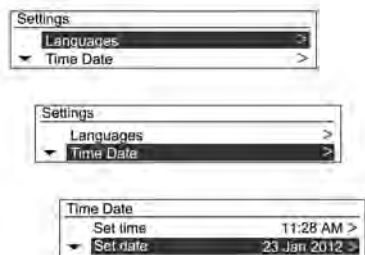

- Indica l'elenco dettagliato per il menu delle impostazioni o lo stato di funzionamento di pertinenza
- Se oltre all'elenco dettagliato di pertinenza c'è un altro elenco dettagliato, è possibile ripetere l'operazione.

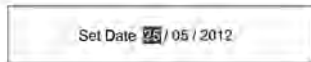
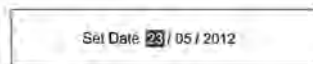

Girare la manopola di regolazione **MENU-TUNE** per raggiungere il valore di impostazione o lo stato di funzionamento desiderati e quindi premere il pulsante **MENU-TUNE**.

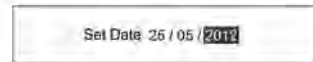
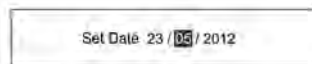

- Se l'elenco dettagliato di pertinenza è composto da diverse voci, ripetere l'operazione.
- Impostare/inserire il valore di impostazione di pertinenza o lo stato di funzionamento cambia.

Tabella delle informazioni sulle impostazioni [Lingue]

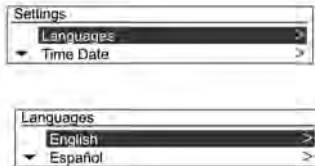

Selezionare la lingua desiderata.

[Ora data]

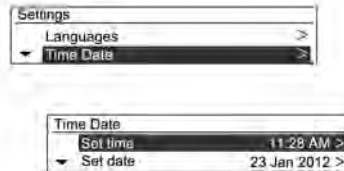

Impostazione dell'ora: Impostare manualmente l'ora e i minuti in base all'ora attuale.

Impostazione della data: impostare manualmente l'anno/mese/data correnti.

Impostazione del formato dell'ora: selezionare la visualizzazione a 12 o 24 ore.

Impostazione del formato della data: impostare il formato di visualizzazione della data.

AAAA.MM.GG: 2012 maggio 23

GG/MM/AAAA: 23 maggio 2012

MM/GG/AAAA: Maggio 23, 2012

Sincronizzazione dell'orologio RDS:
Selezionare On o Off

[Impostazioni radio]

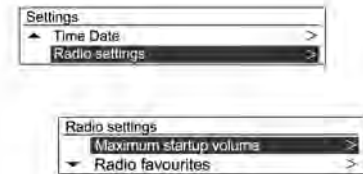

Volume massimo all'accensione:

Impostare manualmente il limite massimo del volume all'accensione.

Preferiti radio:

Impostare manualmente i numeri di pagina dei preferiti.

Opzioni RDS: impostare le opzioni RDS.

- **RDS: On/Off** (attivare o disattivare la funzione RDS).
- **Regionale: On/Off** (attivare o disattivare la funzione Regionale).
- **Blocco scorrimento testo: On/Off** (attivare o disattivare la funzione Blocco scorrimento testo).
- **Volume TA:** impostare il volume TA.

Impostazioni DAB (solo per il tipo A): impostare le opzioni RDS.

- **Collegamento insieme automatico: On/Off** (attivare o disattivare la funzione Collegamento insieme automatico).
- **Collegamento automatico DAB-FM: On/Off** (attivare o disattivare la funzione Collegamento automatico DAB-FM).
- **Adattamento audio dinamico: On/Off** (attivare o disattivare la funzione Adattamento dinamico audio).
- **Selezione banda:** impostare Entrambi, Banda L o Banda III.

Ripristino delle impostazioni di fabbrica:

resetta tutte le impostazioni riportandole alle impostazioni di fabbrica.

Radio

Radio AM-FM

Prima dell'utilizzo della radio AM-FM e DAB (solo per il tipo A)

Pulsanti/manopola di regolazione principali

(10) Pulsante **RADIO BAND**

Commutazione tra la funzione radio FM, AM o DAB (Digital Audio Broadcasting: solo per il tipo A).

(14) Pulsante **MENU-TUNE** con manopola di regolazione

- Girare questo pulsante/manopola di regolazione per cercare manualmente una frequenza di trasmissione.
- Premere questo pulsante/manopola di regolazione per accedere alla schermata menu dalla modalità attuale.

(15) Pulsante ↵ **BACK**

Annullare la voce inserita e ritornare alla schermata/menu precedente.

(8) Pulsanti ◀SEEK▶

- Premere questo pulsante per la ricerca automatica delle stazioni radio o DAB (solo per il tipo A) disponibili.
- Tenere premuto questo pulsante per cambiare la frequenza radio desiderata e quindi rilasciare il pulsante per fermarsi sulla frequenza attuale.

(6) Pulsante PREFERITI [FAV1-2-3]

Premere questo pulsante per scorrere tra le pagine di stazioni radio o DAB preferite memorizzate.

(3) Pulsanti PRESELEZIONE [1 - 6]

- Tenere premuto un pulsante di PRESELEZIONE qualunque per memorizzare la stazione radio o DAB corrente sullo stesso pulsante.
- Premere questo pulsante per selezionare la stazione memorizzata sul pulsante di PRESELEZIONE.

(7) Pulsante INFORMAZIONE [INFO]

Visualizzare le informazioni per le stazioni radio o DAB trasmesse.

(11) Pulsante TP

Quando si utilizza la funzione RDS FM, attivare o disattivare la funzione TP (programma sul traffico).

(16) TELEFONO [☎] / MUTE [⊘]

Premere il pulsante per attivare o disattivare la funzione di silenziamento (Mute).

Ascolto di una stazione radio o DAB (solo per il tipo A)

Selezionare la modalità radio o DAB

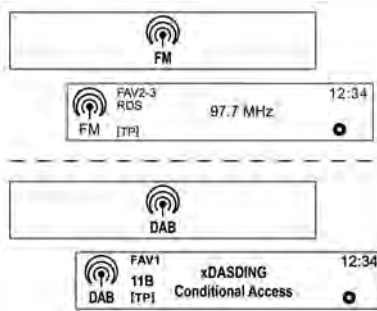

Premere ripetutamente il pulsante **RADIO BAND** per commutare tra le bande FM, AM o DAB.

Sarà ricevuta l'ultima stazione selezionata.

Ricerca automatica delle stazioni

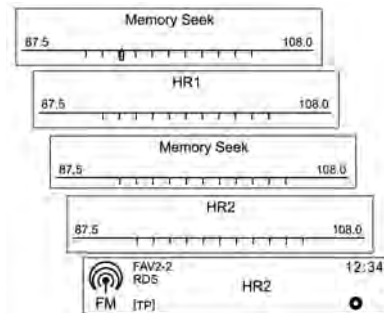

Premere i pulsanti ◀SEEK▶ per la ricerca automatica delle stazioni radio disponibili con una buona ricezione.

Ricerca automatica di un componente di servizio DAB (solo per il tipo A)



Premere i pulsanti ◀SEEK▶ per cercare automaticamente il componente di servizio DAB nell'insieme corrente.

Per saltare l'insieme precedente/successivo, premere i pulsanti ◀SEEK▶.

Ricerca delle stazioni radio

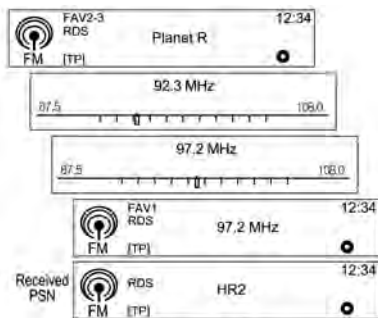

Tenere premuti i pulsanti ◀SEEK▶ per cambiare rapidamente la frequenza e quindi rilasciare il pulsante sulla frequenza desiderata.

Ricerca di un insieme di servizio DAB (solo per il tipo A)



Premere i pulsanti ◀SEEK▶ per cercare automaticamente il componente di servizio DAB con una buona ricezione.

Collegamento al servizio DAB (solo per il tipo A)

[DAB-DAB on/DAB-FM off]



[DAB-DAB off/DAB-FM on]



[DAB-DAB on/DAB-FM on]



Quando si imposta il Collegamento automatico DAB-FM come attivo, se il segnale del servizio DAB è debole, il sistema Infotainment riceve automaticamente il componente di servizio collegato. [Vedere Impostazioni (premere il pulsante **CONFIG**) → Impostazioni radio → Impostazioni DAB → Collegamento automatico DAB-FM].

Ricerca manuale delle stazioni radio

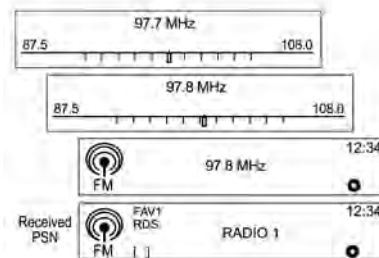

Girare la manopola di regolazione **MENU-TUNE** per cercare manualmente la frequenza di trasmissione desiderata.

Ricerca manuale delle stazioni DAB (solo per il tipo A)



Dalla modalità DAB, premere il pulsante **MENU-TUNE** per entrare nel **Menu DAB**.

Girare la manopola di regolazione **MENU-TUNE** per selezionare la **sintonizzazione manuale DAB** e quindi premere il pulsante **MENU-TUNE**.

Girare la manopola di regolazione **MENU-TUNE** per trovare manualmente la frequenza di trasmissione desiderata e quindi premere il pulsante **MENU-TUNE**.

Uso dell'elenco delle stazioni DAB (solo per il tipo A)



Ruotare la manopola di regolazione **MENU-TUNE** per visualizzare l'**elenco stazioni DAB**.

- Il sistema visualizzerà le informazioni dell'elenco delle stazioni.
- Se l'elenco delle stazioni DAB è vuoto, l'**elenco stazioni DAB** viene aggiornato automaticamente.

Girare la manopola di regolazione **MENU-TUNE** per selezionare l'elenco desiderato e quindi premere il pulsante **MENU-TUNE** per ricevere il canale di trasmissione relativo.

Visualizzazione delle informazioni DAB (solo per il tipo A)

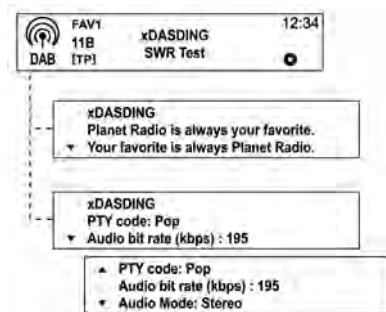

Premere ripetutamente il pulsante **INFORMAZIONI [INFO]** per selezionare la modalità di visualizzazione desiderata per le informazioni sulle stazioni DAB.

Utilizzo dei pulsanti di PRESELEZIONE

Utilizzo dei pulsanti di PRESELEZIONE

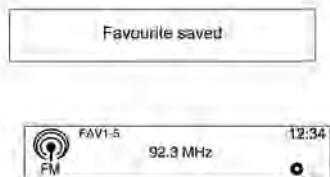

Premere il pulsante PREFERITI [FAV1-2-3] per selezionare la pagina desiderata dei preferiti memorizzati.

Tenere premuto un pulsante di PRESELEZIONE qualsiasi [1 ~ 6] per memorizzare la stazione radio o DAB attuale sullo stesso pulsante della **Pagina preferiti** selezionata.

- È possibile memorizzare fino a 3 pagine di preferiti e ogni pagina è in grado di contenere fino a sei stazioni radio o DAB.
- È possibile impostare il numero delle pagine di Preferiti utilizzate in **Impostazioni sistema** → **Impostazioni radio** → **Preferiti radio** (numero massimo della pagina di preferiti).
- Se si memorizza una nuova stazione radio su un pulsante di PRESELEZIONE [1 ~ 6] già occupato, il contenuto precedente viene cancellato e sostituito con la nuova stazione radio memorizzata.

Ascolto diretto di un pulsante di PRESELEZIONE

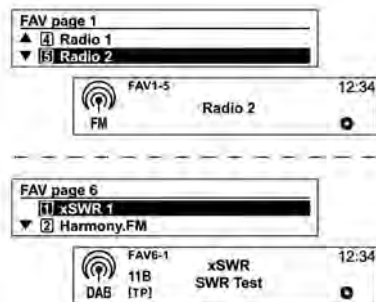

Premere ripetutamente il pulsante PREFERITI [FAV1-2-3] per selezionare la pagina desiderata di preselezione FAV (Preferiti).

Il sistema visualizzerà le informazioni della prima trasmissione (numero 1) della pagina FAV (Preferiti) selezionata.

Premere un pulsante di PRESELEZIONE [1~ 6] per ascoltare direttamente la stazione radio o DAB memorizzata su quel pulsante.

Uso del menu radio o DAB (solo per il tipo A)

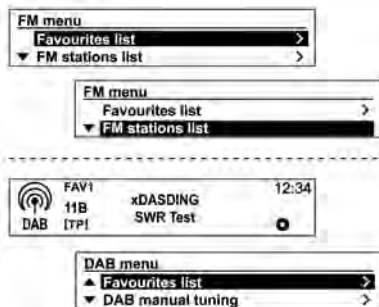

Premere il pulsante **MENU-TUNE** per visualizzare il menu radio o DAB.

Girare la manopola di regolazione **MENU-TUNE** per passare alla voce desiderata sul menu e quindi premere il pulsante **MENU-TUNE** per selezionare la voce relativa o visualizzare il menu dettagliato della voce.

Menu AM/FM o DAB (solo per il tipo A) → Elenco dei preferiti

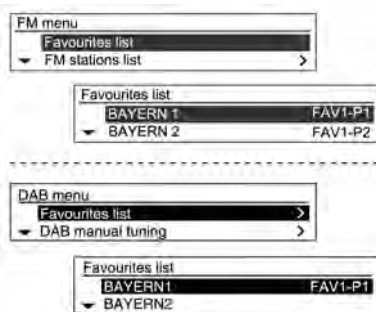

Dalla voce del **menu FM/menu AM o menu DAB**, girare la manopola di regolazione **MENU-TUNE** per passare all'**Elenco dei preferiti** e quindi premere il pulsante **MENU-TUNE**.

Saranno visualizzate le informazioni dell'**elenco dei preferiti**.

Girare la manopola di regolazione **MENU-TUNE** per passare all'**Elenco dei preferiti** desiderato e quindi premere il pulsante **MENU-TUNE** per ricevere il canale di trasmissione relativo.

Menu AM/FM → Elenco stazioni FM/AM

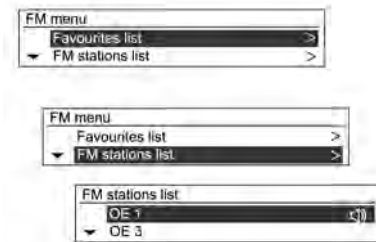

Dal **menu FM/menu AM**, girare la manopola di regolazione **MENU-TUNE** per passare all'**elenco delle stazioni FM/elenco delle stazioni AM** e quindi premere il pulsante **MENU-TUNE**.

Il sistema visualizzerà le informazioni dell'**elenco delle stazioni**.

Girare la manopola di regolazione **MENU-TUNE** per passare all'**elenco** desiderato e quindi premere il pulsante **MENU-TUNE** per ricevere il canale di trasmissione relativo.

Menu FM o DAB (solo per il tipo A) → Elenco delle categorie FM o DAB

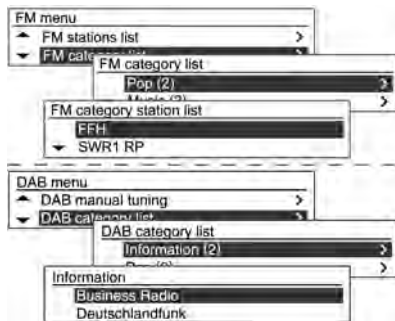

Dal **menu FM** o dal **menu DAB**, girare la manopola di regolazione **MENU-TUNE** per passare all'**elenco delle categorie FM** o all'**elenco delle categorie DAB** e quindi premere il pulsante **MENU-TUNE**.

Il sistema visualizzerà l'**elenco categorie FM** o l'**elenco categorie DAB**.

Girare la manopola di regolazione **MENU-TUNE** per passare all'elenco desiderato e quindi premere il pulsante **MENU-TUNE** per ricevere la frequenza di trasmissione relativa.

Menu DAB → Annunci DAB (solo per il tipo A)

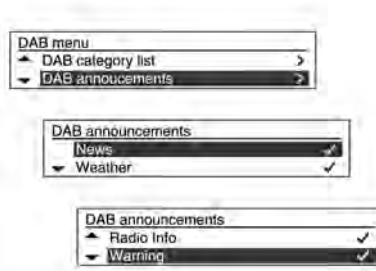

Dal **menu DAB**, girare la manopola di regolazione **MENU-TUNE** e passare all'elenco degli **annunci DAB** e quindi premere il pulsante **MENU-TUNE**.

Il sistema visualizzerà l'elenco degli annunci DAB.

Girare la manopola di regolazione **MENU-TUNE** per selezionare gli elenchi desiderati e quindi premere il pulsante **MENU-TUNE** per ricevere la frequenza di trasmissione relativa.

Menu AM/FM o DAB (solo per il tipo A) → Aggiornamento dell'elenco delle stazioni FM/AM o DAB



Dal **menu FM/menu AM** o dal **menu DAB**, girare la manopola di regolazione **MENU-TUNE** e spostarsi su **Aggiornamento elenco stazioni FM/ Aggiornamento elenco stazioni AM** o

Aggiornamento elenco stazioni DAB e poi premere il pulsante **MENU-TUNE**.

- Il sistema inizierà l'aggiornamento dell'**elenco stazioni FM/elenco stazioni AM** o dell'**elenco stazioni DAB**.
- Durante l'aggiornamento dell'**elenco delle stazioni FM//elenco delle stazioni AM** o dell'**elenco delle stazioni DAB**, premere il pulsante **MENU-TUNE** o il pulsante **BACK** per interrompere la memorizzazione delle modifiche.

Radio data system (RDS)

Il sistema Radio data system (RDS) è un servizio delle stazioni FM che semplifica notevolmente la ricerca delle stazioni radio con una buona ricezione.

Le stazioni RDS sono indicate dal nome del programma con la frequenza di trasmissione.

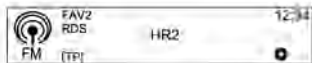

Visualizzare le informazioni sulle trasmissioni RDS

Durante la ricezione di una trasmissione RDS, premere il pulsante **INFORMAZIONI[INFO]** per controllare le informazioni ricevute sulla trasmissione RDS.

Configurazione RDS

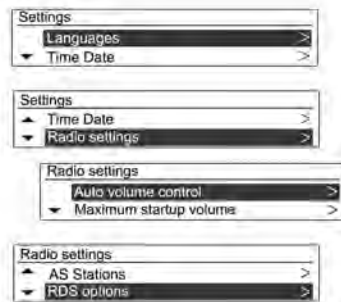

Premere il pulsante **CONFIG** per visualizzare il menu **Impostazioni**.

Girare la manopola **MENU-TUNE** per passare alle **impostazioni della radio**, quindi premere il pulsante **MENU-TUNE**.

Girare la manopola di regolazione **MENU-TUNE** per selezionare le **opzioni RDS** e quindi premere il pulsante **MENU-TUNE**.

Accensione e spegnimento RDS

Impostare l'opzione RDS su **attivato** o **disattivato**.

L'attivazione dell'RDS comporta i vantaggi seguenti:

- Sul display viene visualizzato il nome del programma della stazione impostata anziché la frequenza.
- Il sistema Infotainment si sintonizza sempre sulla migliore frequenza di trasmissione ricevibile della stazione impostata per mezzo della funzione AF (frequenza alternativa).



Dal menu **Opzioni RDS**, girare la manopola di regolazione **MENU-TUNE** per passare a **RDS Off** e quindi premere il pulsante **MENU-TUNE** per attivare la funzione RDS.

Accensione e spegnimento della regionalizzazione

Per la regionalizzazione l'RDS deve essere attivato.

A certe ore alcune stazioni RDS trasmettono programmi differenti a livello regionale su frequenze diverse.

Impostare l'opzione **Regionale (REG)** su **attivato** o **disattivato**.

Vengono selezionate soltanto le frequenze alternative (AF) con gli stessi programmi regionali.

Se la regionalizzazione è disattivata, le frequenze alternative delle stazioni vengono selezionate senza tenere conto dei programmi regionali.



Dal menu **Opzioni RDS**, girare la manopola di regolazione **MENU-TUNE** per passare a **Regionale Off** e quindi premere il pulsante **MENU-TUNE** per attivare la funzione Regionale.

Attivazione e disattivazione della funzione di Blocco scorrimento testo

Attivare o **disattivare** la funzione **Blocco dello scorrimento del testo** (per visualizzare le informazioni del servizio del programma).



Dal menu **Opzioni RDS**, girare la manopola di regolazione **MENU-TUNE** per passare a **Blocco scorrimento testo Off** e quindi premere il pulsante **MENU-TUNE** per attivare la funzione di **Blocco scorrimento testo**.

Volume degli annunci sul traffico (TA)

Il volume minimo degli annunci sul traffico (TA) può essere predefinito.

Il volume minimo degli annunci sul traffico può essere alzato o abbassato rispetto al normale volume audio.

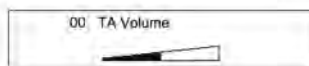
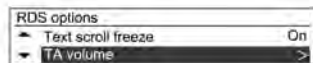

Dal menu delle **opzioni RDS**, girare la manopola di regolazione **MENU-TUNE** per passare al **volume TA** e quindi premere il pulsante **MENU-TUNE**.

Girare la manopola di regolazione **MENU-TUNE** per regolare il livello del **volume TA** e quindi premere il pulsante **MENU-TUNE**.

Servizio informazioni sul traffico

TP = Programma sul traffico

Le stazioni del servizio informazioni sul traffico sono stazioni RDS che trasmettono notizie sul traffico.

Attivare o **disattivare** la funzione di attesa annunci sul traffico del sistema Infotainment:

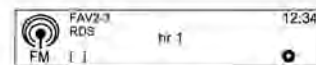
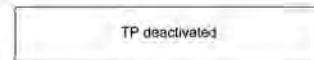
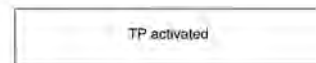

Premere il pulsante **TP** per attivare o disattivare la funzione di servizio del programma sul traffico.

- Se il servizio informazioni sul traffico è attivato viene visualizzato [] nel menu principale della radio.

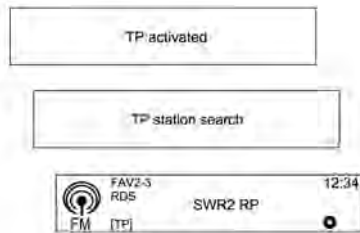

- Se la stazione corrente non trasmette informazioni sul traffico, viene avviata automaticamente una ricerca della stazione successiva che trasmette informazioni sul traffico.

- Una volta trovata una stazione che trasmette informazioni sul traffico, [TP] viene visualizzato nel menu principale della radio.
- Se il servizio informazioni sul traffico è attivato, la riproduzione del CD/MP3/USB/iPod/bluetooth o AUX viene interrotta per la durata dell'annuncio sul traffico.

Esclusione degli annunci sul traffico

Per escludere un annuncio sul traffico, per es. durante la riproduzione di un CD/MP3 o la ricezione radio:

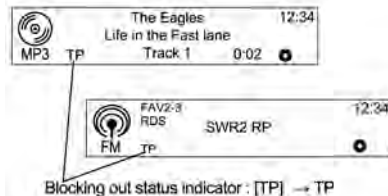

Premere il pulsante **TP**.

Attivare il servizio informazioni sul traffico e abbassare completamente il volume del sistema Infotainment.

L'annuncio sul traffico viene interrotto, ma il servizio informazioni sul traffico rimane attivo.

Esclusione degli annunci sul traffico attuale

Bloccare un annuncio sul traffico attuale, per esempio durante la ricezione radio TA:

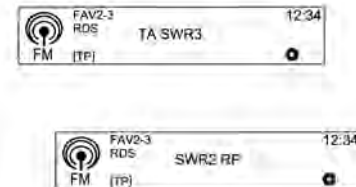

Premere il pulsante **TP**.

Antenna fissa

Solo per il tipo A

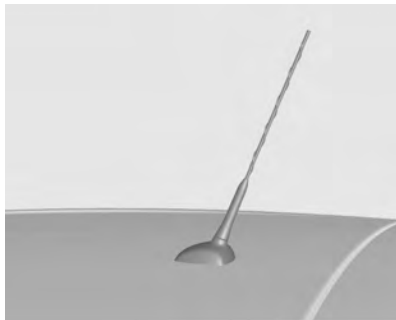

Solo per il tipo B

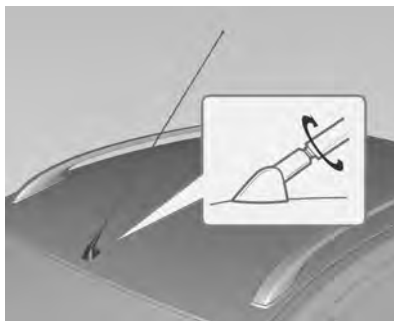

Per smontare l'antenna dal tetto, ruotarla in senso antiorario. Per rimontarla, ruotarla in senso orario.

Attenzione

Assicurarsi di rimuovere l'antenna prima di entrare in un luogo con un soffitto basso o dove potrebbe danneggiarsi.

L'ingresso in un autolavaggio con l'antenna montata può comportare danni all'antenna oppure al pan-

nello del tetto. Ricordarsi di smontare l'antenna prima di entrare in un autolavaggio.

Verificare che l'antenna sia fissata correttamente e in posizione completamente verticale per la massima ricezione.

Lettori audio

Lettores CD

Il lettore CD/MP3 di questo sistema supporta i CD audio e MP3 (WMA).

Prima di utilizzare il lettore CD

Informazioni importanti sui CD audio e MP3 (WMA)

Attenzione

In ogni caso, non inserire DVD, minidischi con un diametro di 8 cm o dischi con superfici anomale in questo lettore CD/MP3 (WMA).

Non applicare alcuna etichetta sulla superficie del disco. Il disco potrebbe rimanere bloccato nel lettore CD e danneggiarlo. Se ciò dovesse accadere, il dispositivo dovrà essere sostituito a così elevati.

- Un CD audio con funzione antipirateria e senza compatibilità con lo standard CD audio potrebbe non funzionare correttamente o del tutto.
- È più facile che si presti meno attenzione ai CD-R e CD-RW registrati manualmente rispetto ai CD originali. I CD-R e i CD-RW registrati manualmente vanno trattati con particolare cura. Fare riferimento a quanto segue.
- I CD-R e i CD-RW registrati manualmente potrebbero non funzionare correttamente o del tutto. In casi di questo tipo, non si tratta di un problema del dispositivo.
- Nella sostituzione dei dischi, prestare attenzione a non lasciare ditate sul lato di riproduzione.
- Una volta rimosso il disco dal lettore CD/MP3 assicurarsi di riporlo immediatamente nella custodia per prevenirne il danneggiamento o che si sporchi di polvere.

- Se il disco si macchia di polvere o liquido potrebbero crearsi dei problemi a causa della contaminazione delle lenti del lettore CD/MP3 all'interno del dispositivo.
- Proteggere i dischi dal calore e dall'esposizione alla luce diretta.

Tipo di dischi utilizzabili

- Questo prodotto supporta dischi CD/MP3 (WMA) audio.
 - ◆ CD-DA: CD-R/CD-RW
 - ◆ MP3 (WMA): CD-R/CD-RW/CD-ROM
- I file MP3 (WMA) elencati di seguito non possono essere riprodotti.
 - ◆ File codificati in MP3i (MP3 interattivi) o standard MP3 PRO
 - ◆ File MP3 (WMA) con codifica non standard
 - ◆ File MP3 non in formato MPEG1 Layer3

Avvertimenti per l'utilizzo dei dischi

- Non usare i dischi descritti di seguito. L'uso eccessivo di questi dischi nel lettore può causare problemi.
 - ◆ I dischi con adesivi, etichette o un involucro protettivo attaccato
 - ◆ I dischi con etichetta stampata a getto d'inchiostro
 - ◆ I dischi masterizzati in overburning, che quindi contengono una quantità di dati superiore alla capacità standard
 - ◆ I dischi con crepe o graffi o curvati non funzionano bene
 - ◆ Un disco da 8 cm o non circolare (quadrangolare, a pentagono, ovale)
- Non inserire nient'altro che dischi nella fessura apposita perché si potrebbero causare problemi o danni.
- Il lettore dei dischi potrebbe non funzionare correttamente se si accende il riscaldamento quando fa freddo a causa dell'umidità creata all'interno del dispositivo. Se si è

preoccupati di questo, tenere il prodotto spento per circa un'ora prima di usarlo.

- La riproduzione potrebbe essere interrotta a causa delle vibrazioni del veicolo durante la guida su strade sterrate.
- Non estrarre o inserire i dischi con la forza, né bloccarli con le mani durante l'espulsione.
- Inserire il disco con il lato stampato rivolto verso l'alto. Se inserito al contrario la riproduzione non è possibile.
- Non toccare il lato di registrazione con le mani quando si prende il disco (il lato senza scritte o decorazioni).
- Mettere i dischi non utilizzati nelle custodie e tenerli in un luogo non esposto alla luce diretta o a temperature elevate.
- Non sporcare il disco con sostanze chimiche. Pulire i dischi dalla sporco con un panno umido e morbido passandolo dal centro verso i bordi.

Avvertimento per l'utilizzo dei dischi CD-R/RW

- Quando si utilizzano dischi CD-R/CD-RW, è possibile usare solo dischi "finalizzati".
- I dischi creati con un PC potrebbero non funzionare in base alle impostazioni e all'ambiente del programma di applicazione.
- I dischi CD-R/CD-RW, soprattutto i dischi sfusi, potrebbero non funzionare se esposti alla luce diretta o ad alte temperature o se tenuti nell'auto per molto tempo.
- Il titolo e altre informazioni di testo registrati sui dischi CD-R/CD-RW potrebbero non essere visualizzati su questo dispositivo.
- I dischi CD-RW potrebbero essere più lunghi da caricare rispetto ai CD o ai dischi CD-R.
- I file musicali danneggiati potrebbero non essere riprodotti o essere interrotti durante la riproduzione.
- Alcuni dischi antipirateria potrebbero non funzionare.

- Un disco MP3 (WMA) può contenere al massimo 512 file per ognuno dei 10 livelli di cartelle ed è possibile riprodurre un numero massimo di 999 file.
- Questo sistema è in grado di riconoscere solo dischi MP3 (WMA) realizzati in ISO-9660 livello 1/2 o in formato Joliet. (Non supporta il formato UDF).
- I file MP3/WMA non sono compatibili con la trasmissione di dati di scrittura pacchetto.
- I dischi su cui sono stati masterizzati i file MP3/WMA e i dati audio (CDDA) potrebbero non funzionare se si tratta di CD-Extra o CD in modalità mista.
- I nomi dei file e delle cartelle che possono essere utilizzati per tipo di memoria disco sono i seguenti, incluse le estensioni a quattro caratteri (.mp3).
 - ◆ ISO 9660 livello 1: massimo 12 caratteri
 - ◆ ISO 9660 livello 2: massimo 31 caratteri

- ◆ Joliet: massimo 64 caratteri (1 byte)
- ◆ Nome file lungo Windows: Massimo 28 caratteri (1 byte)

Avvertimento per l'utilizzo di file musicali MP3/WMA

- Questo prodotto supporta i file MP3 (WMA) con le estensioni .mp3, .wma (minuscolo) o .MP3 e .WMA (maiuscolo).
- I file MP3 riproducibili su questo prodotto sono i seguenti:
 - ◆ Bit rate: 8 kbps ~ 320 kbps
 - ◆ Frequenza di campionamento: 48 kHz, 44,1 kHz, 32 kHz (per MPEG-1), 24 kHz, 22,05 kHz, 16 kHz (per MPEG-2)
- Questo prodotto supporta i file con un bitrate da 8 kbps ~ 320 kbps, ma quelli con un bitrate superiore a 128 kbps avranno una qualità audio superiore.
- Questo prodotto è in grado di visualizzare le informazioni dei tag ID3 (versione 1.0, 1.1, 2.2, 2.3 o 2.4) per i file MP3, quali il nome dell'album e dell'artista.

- Per visualizzare le informazioni relative all'album (titolo disco), alla traccia (titolo traccia) e all'artista (artista traccia), il file deve essere compatibile con i formati ID3 Tag V1 e V2.
- Questo prodotto supporta i file MP3 di tipo VBR. Nella riproduzione dei file MP3 di tipo VBR, il tempo rimanente visualizzato potrebbe non corrispondere al tempo effettivo.

Ordine di riproduzione dei file musicali

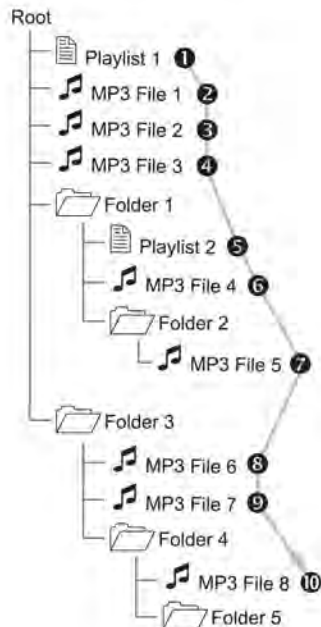

Riproduzione CD/MP3

Pulsanti/comandi principali

(9) Pulsante **CD/AUX**

Selezionare il lettore CD/MP3.

(14) Pulsante **MENU-TUNE** con manopola di regolazione

- Girare la manopola di regolazione **MENU-TUNE** per passare all'elenco dei brani, al menu o alle informazioni sui brani MP3 (WMA).

- Premere il pulsante **MENU-TUNE** per visualizzare la schermata del menu per l'elemento o la modalità in uso.

(8) Pulsanti **◀SEEK▶**

- Premere questi pulsanti per passare alla traccia precedente o successiva.

- Tenere premuti questi pulsanti per il riavvolgimento o l'avanzamento veloci della traccia e rilasciarli per riprendere l'ascolto a velocità normale.

(4) Pulsante **EJECT**

Espellere il disco.

(7) Pulsante **INFORMAZIONE [INFO]**

Visualizza le informazioni sul brano in ascolto.

(15) Pulsante **↶ BACK**

Annullare la voce inserita e ritornare alla schermata/menu precedente.

(16) **TELEFONO [☎] / MUTE [⊗]**

Premere il pulsante per attivare o disattivare la funzione di silenziamento (Mute).

Inserimento del disco



Inserire il disco da ascoltare con la superficie stampata rivolta verso l'alto nell'apposita fessura.

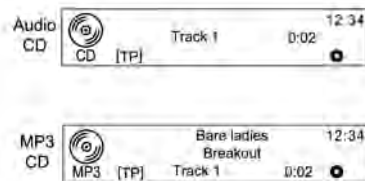

- Una volta completata la lettura delle informazioni sul disco, la riproduzione partirà automaticamente dalla traccia 1.
- Se si inserisce un disco non leggibile, il disco sarà automaticamente espulso e sul display apparirà un messaggio di errore disco; il sistema passerà quindi all'ultima funzione utilizzata o alla radio FM.

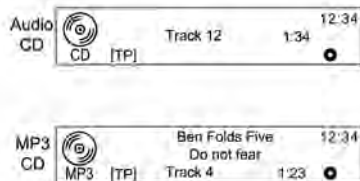

Se il disco che si vuole ascoltare è già inserito, premere ripetutamente il pulsante **CD/AUX** per selezionare la modalità di riproduzione CD/MP3.

- Se nessun disco è stato inserito, sullo schermo apparirà il messaggio **Nessun CD inserito** e la funzione non sarà selezionata.
- L'ultima traccia ascoltata partirà automaticamente.

Espulsione del disco



Per espellere il disco, premere il pulsante **EJECT** \triangle per estrarre il disco.

- All'espulsione del disco, il sistema Infotainment passa automaticamente all'ultima funzione utilizzata o alla radio FM.
- Il disco sarà reinserito automaticamente se non estratto nel giro di pochi istanti.

Cambio del brano in ascolto

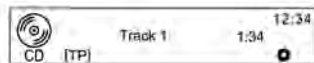

Premere i pulsanti ◀SEEK▶ nella modalità di riproduzione per ascoltare la traccia precedente o successiva.

Tramite la manopola di regolazione dei comandi al volante è possibile cambiare facilmente brano premendo il pulsante **SEEK**.

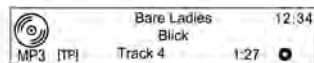
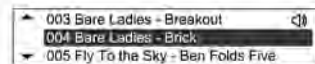

Oppure girare la manopola di regolazione **MENU-TUNE** per passare all'elenco delle tracce e quindi premere il pulsante **MENU-TUNE** per cambiarla immediatamente.

Cambio della posizione in ascolto

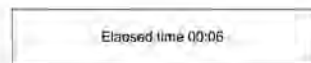

Tenere premuti i pulsanti ◀SEEK▶ durante la modalità di riproduzione per il riavvolgimento o l'avanzamento veloci della canzone. Rilasciare il pulsante per riprendere la riproduzione della canzone a velocità normale.

Il volume è leggermente ridotto durante il riavvolgimento e l'avanzamento veloci e il tempo di riproduzione è visualizzato.

Visualizzazione delle informazioni sulla traccia in ascolto

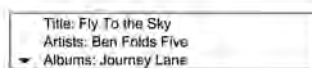

Premere il pulsante INFORMAZIONI [INFO] durante la modalità di riproduzione per visualizzare le informazioni sul brano in ascolto.

Se non ci sono informazioni relative alla traccia per i CD audio, il sistema visualizza il messaggio **Nessuna informazione disponibile**.

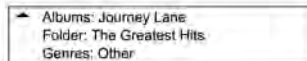
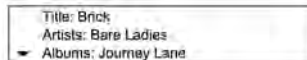
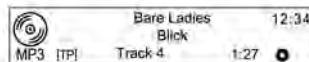

Per le tracce MP3 (WMA) è possibile visualizzare maggiori informazioni girando la manopola di regolazione **MENU-TUNE** dal display delle informazioni sulla traccia.

- Le informazioni visualizzate includono il nome del file, il nome della cartella e le informazioni dei tag ID3 memorizzati con la canzone.

Se ai file MP3 (WMA) sono state aggiunte informazioni dei tag ID3 (ad es. artista, titolo canzone) non corrette prima della masterizzazione sul disco, queste informazioni saranno visualizzate così come sono dal sistema Infotainment.

Le informazioni dei tag ID3 non corrette non possono essere modificate o corrette sul sistema Infotainment (i tag ID3 possono essere corretti solo su un PC).

- Le informazioni sui brani espresse con simboli speciali o in lingue non disponibili potrebbero essere visualizzate come ---- o non visualizzate per nulla.

Utilizzo del menu CD

Cambio della modalità di riproduzione

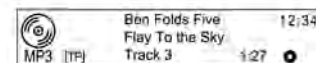

Dalla modalità di riproduzione CD/MP3, premere il pulsante **MENU-TUNE** per visualizzare il **menu CD**.

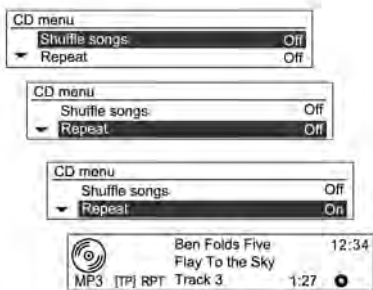

Girare la manopola di regolazione **MENU-TUNE** per selezionare le funzioni di **Riproduzione casuale** o **Ripeti** e quindi premere il pulsante **MENU-TUNE** per **attivare** o **disattivare** le relative funzioni.

Menu CD → Elenco tracce



Per i CD audio, girare la manopola di regolazione **MENU-TUNE** dal **menu CD** per passare a **Elenco brani** e quindi premere il pulsante **MENU-TUNE**.

Girare la manopola di regolazione **MENU-TUNE** per trovare l'**Elenco brani** desiderato e quindi premere il pulsante **MENU-TUNE** per ascoltare il brano selezionato.

Menu CD → Cartelle



Per i CD MP3 (WMA), girare la manopola di regolazione **MENU-TUNE** dal **menu CD** per passare a **Cartelle** e quindi premere il pulsante **MENU-TUNE**.

Girare la manopola **MENU-TUNE** per passare alla cartella desiderata, quindi premere il pulsante **MENU-TUNE**.



Girare la manopola di regolazione **MENU-TUNE** per trovare il brano desiderato e quindi premere il pulsante **MENU-TUNE** per ascoltare il brano selezionato dalla cartella selezionata.

Menu CD → Ricerca...



Per gli MP3 (WMA), girare la manopola di regolazione **MENU-TUNE** dal **menu CD**, andare a **Ricerca...** e quindi premere il pulsante **MENU-TUNE**.

- Quando il sistema ha terminato la lettura delle informazioni sul disco, la prima canzone della playlist **[iP]** viene visualizzata.
- Se nella playlist **[iP]** non ci sono file musicali, la prima canzone di ogni artista **[iA]** viene visualizzata.

Il tempo necessario per la lettura del disco potrebbe essere piuttosto lungo, dipende dal numero di file musicali.

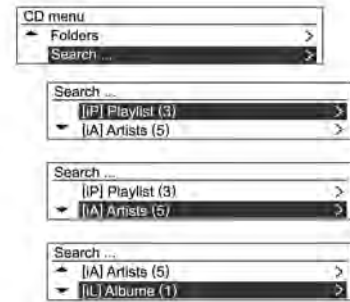

Premere nuovamente il pulsante **MENU-TUNE** e, dalla voce di ricerca visualizzata, girare la manopola **MENU-TUNE** per selezionare la voce di ricerca desiderata.

Il numero delle relative canzoni verrà visualizzato dalla playlist **[iP]**/Artista **[iA]**/Album **[iL]**/Titolo brano **[iS]**/Genere **[iG]**.



Girare la manopola **MENU-TUNE** per passare ai dettagli della voce di classificazione, quindi premere il pulsante **MENU-TUNE**.



Girare la manopola di regolazione **MENU-TUNE** per trovare il titolo della traccia desiderata e quindi premere il pulsante **MENU-TUNE** per ascoltare la traccia selezionata.

Dispositivi ausiliari

Riproduttore USB



Se il veicolo è dotato di dispositivi ausiliari è possibile utilizzare la porta AUX e USB per collegare i dispositivi audio.

Avvertimenti per l'utilizzo dei dispositivi USB

- Il funzionamento non può essere garantito se il dispositivo di memoria di massa USB con HDD incorporato o la scheda di memoria SD o CF sono collegati per mezzo di un adattatore USB. Usare una chiavetta USB.
- Prestare attenzione a evitare scariche di elettricità statica durante il collegamento o lo scollegamento dell'USB. Se il collegamento e lo scollegamento sono ripetuti più volte in un intervallo di tempo breve è possibile che si crei un problema nell'utilizzo del dispositivo.
- Per staccare il dispositivo USB seguire la procedura **Menu USB → Rimuovi USB** usando il pulsante **MENU-TUNE** per rimuovere il dispositivo USB.
- Il funzionamento non è garantito se il terminale di connessione del dispositivo USB non è di metallo.

- Il collegamento di dispositivi di memoria USB del tipo i-Stick potrebbe risultare difettoso a causa della vibrazione del veicolo; pertanto, il funzionamento non può essere garantito.
- Prestare attenzione a non toccare il terminale di connessione USB con un oggetto o una parte del corpo.
- Il dispositivo di memoria USB può essere riconosciuto solo se formattato nel formato di file FAT16/32. È possibile usare solo dispositivi con un'unità della capacità di 512 Byte/settore o 2.048 Byte/settore. I sistemi NTFS o di altri file non sono riconosciuti.
- In base al tipo e alla capacità del dispositivo di memoria USB e al tipo di file memorizzato, il tempo necessario per il riconoscimento dei file può variare. In questo caso non si tratta di un problema del prodotto; attendere che i file siano processati.
- I file in alcuni dispositivi di memoria USB potrebbero non essere riconosciuti a causa di problemi di com-

patibilità e i collegamenti con un lettore di memoria o un hub USB non sono supportati. Controllare il funzionamento del dispositivo nel veicolo prima dell'uso.

- Quando i dispositivi quali i lettori MP3, i telefoni cellulari o le fotocamere digitali sono collegati mediante un disco mobile, potrebbero non funzionare normalmente.
- Non scollegare il dispositivo di memoria USB durante l'uso. Può causare danni al prodotto e alle prestazioni del dispositivo USB.
- Scollegare il dispositivo di memoria USB quando l'accensione è disinserita. Se l'accensione è inserita durante il collegamento del dispositivo di memoria USB, lo stesso potrebbe subire danni o, in alcuni casi, potrebbe non funzionare normalmente.

Attenzione

I dispositivi di memoria USB possono essere collegati a questo prodotto solo a scopo di riproduzione di file musicali.

Il terminale USB del prodotto non va usato per caricare gli apparecchi accessori USB perché la generazione di calore derivante dal suo utilizzo potrebbe causare problemi di rendimento o danni al prodotto.

- Quando il drive logico viene separato da un dispositivo di memoria di massa USB è possibile riprodurre solo i file del livello superiore del drive logico come file musicali USB. È per questo che i file musicali da riprodurre dovrebbero essere memorizzati nel livello superiore del drive del dispositivo. È anche possibile che i file musicali in alcuni dispositivi di memoria USB non siano

riprodotti normalmente se un'applicazione viene caricata dalla partizione di un drive separato all'interno del dispositivo USB.

- I file musicali a cui è applicato il DRM (Digital Right Management) non possono essere riprodotti.
- Questo prodotto è in grado di supportare dispositivi di memoria USB con una capacità massima di 16 Giga-byte, un limite di 999 file, 512 cartelle e 10 stadi di struttura delle cartelle. Non è possibile garantire l'utilizzo normale per i dispositivi di memoria che superano questo limite.

Avvertimento per l'utilizzo dei file musicali USB

- I file musicali danneggiati potrebbero essere interrotti durante la riproduzione o non riprodotti per niente.

- Le cartelle e i file musicali sono visualizzati secondo il seguente ordine Simbolo → Numero → Lingua
- Il numero massimo di caratteri riconosciuti per i nomi delle cartelle o dei file scritti nel sistema Joliet è 64.

Informazioni sui file musicali MP3 (WMA)

- I file MP3 riproducibili sono i seguenti.
 - ◆ Bit rate: 8 kbps ~ 320 kbps
 - ◆ Frequenza di campionamento: 48 kHz, 44,1 kHz, 32 kHz (per MPEG-1)
24 kHz, 22,05 kHz, 16 kHz (per MPEG-2)
- Questo prodotto visualizza i file MP3 (WMA) con le estensioni mp3, .wma (minuscolo) o .MP3 o .WMA (maiuscolo).
- Questo prodotto può visualizzare le informazioni dei tag ID3 (versione 1.0, 1.1, 2.2, 2.3, 2.4) sull'album, l'artista, ecc. per i file MP3.

- I nomi dei file e delle cartelle che possono essere utilizzati per tipo di memoria disco sono i seguenti, incluse le estensioni a quattro caratteri (.mp3).
 - ◆ ISO 9660 livello 1: massimo 12 caratteri
 - ◆ ISO 9660 livello 2: massimo 31 caratteri
 - ◆ Joliet: massimo 64 caratteri (1 byte)
 - ◆ Nomi di file Windows lunghi: massimo 28 caratteri (1 byte)
- Questo prodotto supporta i file MP3 che usano VBR. Durante la riproduzione di un file MP3 di tipo VBR il tempo rimanente visualizzato potrebbe essere diverso da quello effettivo.

Pulsanti/manopola di regolazione principali

I pulsanti e comandi principali seguenti sono usati per la riproduzione di file musicali USB.

(9) Pulsante **CD/AUX**

Premere ripetutamente il pulsante quando il dispositivo USB è collegato per selezionare la modalità di riproduzione USB.

(14) Pulsante **MENU-TUNE** con manopola di regolazione

- Girare la manopola di regolazione per passare all'elenco delle tracce, al menu o alle informazioni sulla traccia MP3 (WMA).
- Premere il pulsante per visualizzare la schermata del menu fornita dall'elemento o dalla modalità in uso.

(8) Pulsanti **◀SEEK▶**

- Premere questi pulsanti per passare alla traccia precedente o successiva.
- Tenere premuti questi pulsanti per tornare indietro o andare avanti veloce e quindi rilasciarli per la riproduzione a velocità normale.

(7) Pulsante INFORMAZIONE [**INFO**]

Visualizza le informazioni sulla traccia che si sta ascoltando.

(15) Pulsante ◀ **BACK**

Annullare la voce inserita e ritornare al menu precedente.

(16) **TELEFONO** [☎] / **MUTE** [⊘]

Premere il pulsante per attivare o disattivare la funzione di silenziamento (Mute).

Collegamento del dispositivo di memoria USB



Collegare il dispositivo di memoria USB con i file musicali da riprodurre al terminale di connessione USB.

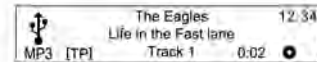
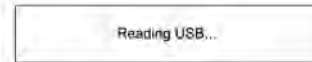

- Non appena il prodotto termina la lettura delle informazioni sul dispositivo di memoria USB la riproduzione parte automaticamente.
- Se si collega un dispositivo di memoria USB non leggibile appare un messaggio di errore e il prodotto passa automaticamente all'ultima funzione utilizzata o alla funzione radio FM.

Se il dispositivo di memoria USB da utilizzare è già collegato, premere ripetutamente il pulsante **CD/AUX** per selezionare il lettore USB.

La riproduzione partirà automaticamente dall'ultimo punto ascoltato.

Dopodiché le funzioni del lettore USB sono simili a quelle del lettore CD/MP3.

Termine della riproduzione di file musicali USB

Premere il pulsante **RADIO BAND** o **CD/AUX** per selezionare altre funzioni.

Per terminare la riproduzione e scollegare il dispositivo di memoria USB, usare la funzione **menu USB** → **Rimozione USB** per rimuovere il dispositivo in modo sicuro.

Utilizzo del menu USB

Le istruzioni per **Riproduzione casuale canzoni/Ripeti/Cartelle/Ricerca...** del **menu USB** sono simili a quelle del **menu CD** del lettore CD/MP3; solo la funzione **Rimuovi USB** è stata aggiunta. Consultare le funzioni del lettore CD/MP3 del **menu CD**.

Menu USB → Rimozione USB



Premere il pulsante **MENU-TUNE** dalla modalità di riproduzione per visualizzare **Menu USB**. Girare la manopola di regolazione **MENU-TUNE** per passare a **Rimuovi USB** e quindi premere il pulsante **MENU-TUNE** per visualizzare il messaggio di conferma che è sicuro rimuovere il dispositivo USB.

Scollegare il dispositivo USB dal terminale di collegamento USB.

Ritornare all'ultima funzione utilizzata.

Lettore iPod

Pulsanti/manopola di regolazione principali

I seguenti pulsanti e comandi principali sono usati per la riproduzione di file musicali iPod.

(9) Pulsante **CD/AUX**

Premere ripetutamente il pulsante quando il dispositivo iPod è collegato per selezionare la modalità di riproduzione iPod.

(14) Pulsante **MENU-TUNE** con manopola di regolazione

- Girare la manopola per passare e visualizzare l'elenco delle tracce che si stanno ascoltando.
- Premere il pulsante per visualizzare la schermata del menu fornita dall'elemento o dalla modalità in uso.

(8) Pulsanti ◀SEEK▶

- Premere questi pulsanti per passare alla traccia precedente o successiva.
- Tenere premuti questi pulsanti per tornare indietro o andare avanti veloce e quindi rilasciarli per la riproduzione a velocità normale.

(7) Pulsante INFORMAZIONE [INFO]

Visualizza le informazioni sulla traccia che si sta ascoltando.

(15) Pulsante ◀ BACK

Annullare la voce precedente o ritornare al menu precedente.

(16) TELEFONO [☎] / MUTE [🔇]

Premere il pulsante per attivare o disattivare la funzione di silenziamento (Mute).

Collegamento del lettore iPod



Collegare l'iPod con i file musicali da riprodurre al terminale di connessione USB.

Alcuni modelli di iPod/iPhone potrebbero non essere supportati.

Collegare l'iPod a questo prodotto solo con i cavi di collegamento supportati dai prodotti iPod. Non utilizzare altri cavi di collegamento.

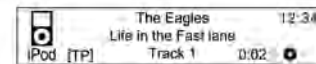

- In alcuni casi, il prodotto iPod può subire danni se l'accensione è disattivata nel momento in cui si collega il prodotto.

Quando il prodotto iPod non è utilizzato, tenerlo staccato da questo prodotto con il veicolo spento.

- Non appena il prodotto termina la lettura delle informazioni sul dispositivo iPod la riproduzione parte automaticamente.
- Se si collega un dispositivo iPod non leggibile appare il messaggio di errore corrispondente e il prodotto passa automaticamente all'ultima funzione utilizzata o alla funzione radio FM.

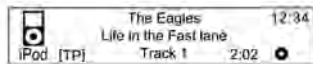

Se il dispositivo iPod da utilizzare è già collegato, premere ripetutamente il pulsante **CD/AUX** per selezionare il lettore iPod.

- La riproduzione partirà automaticamente dall'ultimo punto ascoltato.
- Le funzioni di riproduzione e le voci sul display delle informazioni del lettore iPod usate con questo prodotto possono essere diverse dall'iPod stesso per quanto riguarda l'ordine di riproduzione, il metodo e le informazioni visualizzate.
- Consultare la tabella seguente per le voci di classificazione relative alla funzione di ricerca fornita dal prodotto iPod.

	Step 1	Step 2	Step 3	Step4
Playlist	Playlist	Song		
Genre	Genre	Artist	Album	Song
Artist	Artist	Album	Song	
Composer	Composer	Album	Song	
Album	Album	Song		
Audiobooks	Song			
Songs	Song			
Podcasts	Program	Episode		

Dopodiché, le funzioni per l'utilizzo dell'iPod sono simili a quelle del lettore CD/MP3.

Disattivazione del lettore iPod

Per terminare la riproduzione, premere il pulsante **RADIO BAND** o **CD/AUX** per selezionare altre funzioni.

Utilizzo del menu iPod

Dal menu **iPod**, le istruzioni per **Riproduzione casuale canzoni/Ripeti/ Cartelle/Cerca...** (inclusi audiolibri e compositori) sono simili a quelle del **menu CD** del lettore CD/MP3; solo la voce **Rimuovi iPod** è stata aggiunta. Consultare le voci del CD/MP3 per l'utilizzo.

Menu iPod → Espelli iPod



You can safely disconnect the device

Premere il pulsante **MENU-TUNE** dalla modalità di riproduzione per visualizzare il **menu iPod**.

Girare la manopola di regolazione **MENU-TUNE** per passare alla funzione **Espelli iPod** e quindi premere il pulsante **MENU-TUNE** per visualizzare il messaggio di conferma che è sicuro rimuovere il dispositivo.

Staccare il dispositivo iPod dal terminale di collegamento USB.

Ritornare all'ultima funzione utilizzata.

Ingresso (AUX) audio esterno

Pulsanti/manopola di regolazione principali

I pulsanti e comandi principali seguenti sono utilizzati per sfruttare la potenza del suono del sistema Infotainment dall'uscita audio di un dispositivo audio esterno collegato.

(9) Pulsante **CD/AUX**

Quando si collega un dispositivo audio esterno premere ripetutamente il pulsante per selezionare la modalità di ingresso (AUX) audio esterno.

(2) Manopola di regolazione **POWER/VOLUME**

Girare la manopola di regolazione per regolare il volume.

(16) **TELEFONO** [☎] / **MUTE** [⊘]

Premere il pulsante per attivare o disattivare la funzione di silenziamento (Mute).

Collegamento di un audio esterno

Collegare l'uscita audio dell'apparecchio audio esterno al terminale di ingresso AUX.



Il sistema Infotainment passa automaticamente alla modalità di ingresso (AUX) audio esterno al collegamento del dispositivo audio esterno.

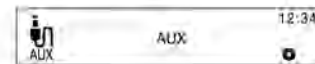

Premere il pulsante **CD/AUX** per passare alla modalità di ingresso audio esterno se il sistema audio esterno è già stato collegato.

Girare la manopola di regolazione **POWER/VOLUME** per regolare il volume.

Climatizzatore

Sistemi di climatizzazione	125
Bocchette di ventilazione	133
Manutenzione	134

Sistemi di climatizzazione

Sistema di riscaldamento e di ventilazione



Tipo 1



Tipo 2



Comandi per:

- Temperatura
- Distribuzione dell'aria
- Velocità della ventola
- Riscaldamento
- Sbrinamento del parabrezza
- Ricircolo dell'aria 
- Lunotto termico  ⇨ 30.

Temperatura

Regolare la temperatura ruotando la manopola.

rosso = caldo
blu = freddo

Il riscaldamento entra in piena efficienza solo quando il motore raggiunge la temperatura di esercizio.

Distribuzione dell'aria

Selezionare la posizione di uscita dell'aria ruotando la manopola centrale.

 = altezza testa e vano piedi.

 = al vano piedi, con una piccola quantità di aria diretta al parabrezza, ai finestrini anteriori e alle bocchette laterali.

 = zona della testa attraverso le bocchette dell'aria orientabili.

 = al parabrezza e al vano piedi, con una piccola quantità di aria diretta al parabrezza, ai finestrini anteriori e alle bocchette laterali.

 = al parabrezza e ai finestrini anteriori, con una piccola quantità di aria diretta alle bocchette laterali.

Velocità della ventola

Regolare il flusso dell'aria selezionando la velocità della ventola desiderata.

Riscaldamento

Riscaldamento normale

1. **Tipo 1:** muovere la leva di ricircolo verso destra per attivare la modalità di ricircolo.

Tipo 2: premere il pulsante di ricircolo per attivare la modalità di ricircolo. Una spia si accende per segnalare che il ricircolo è inserito.

2. Ruotare la manopola di ripartizione dell'aria.

3. Impostare la manopola di regolazione della ventola sulla velocità desiderata.

Massimo riscaldamento

La modalità di massimo riscaldamento può essere utilizzata per riscaldare velocemente l'abitacolo.

Non utilizzarla per periodi prolungati. Potrebbe causare incidenti, in quanto l'aria dell'abitacolo potrebbe diventare viziata e i finestrini potrebbero appannarsi, causando una perdita di visibilità per il conducente.

Per pulire i finestrini:

Tipo 1: ruotare la manopola di ripartizione dell'aria su  e portare la leva di ricircolo verso sinistra per far entrare aria fresca nel veicolo.

Tipo 2: ruotare la manopola di ripartizione dell'aria su  e impostare la modalità di ricircolo su aria esterna per far entrare aria fresca nel veicolo.

Per il massimo riscaldamento:

1. **Tipo 1:** muovere la leva di ricircolo verso destra per attivare la modalità di ricircolo.

Tipo 2: premere il pulsante di ricircolo per attivare la modalità di ricircolo. Una spia si accende per segnalare che il ricircolo è inserito.

2. Girare a fondo la manopola di regolazione della temperatura nella zona rossa per il riscaldamento.
3. Impostare la manopola di regolazione della ventola sulla velocità massima.

Sbrinamento del parabrezza

Tipo 1



Tipo 2



1. **Tipo 1:** impostare la modalità di ricircolo sulla modalità aria fresca esterna e portare la manopola di ripartizione dell'aria in posizione SBRINAMENTO .



Tipo 2: ruotare la manopola di distribuzione dell'aria su SBRINAMENTO ; la modalità di ricircolo dell'aria viene automaticamente regolata su aria esterna. Il sistema di climatizzazione funziona ma la spia non varia.

2. Girare la manopola di regolazione della temperatura nella zona rossa per riscaldare l'aria.

3. Impostare la manopola di regolazione della ventola sulla velocità massima per agevolare lo sbrinamento.
4. Aprire opportunamente le bocchette laterali dell'aria e orientarle verso i finestrini delle portiere.

Attenzione

La differenza di temperatura tra aria esterna e parabrezza può provocare l'appannamento del parabrezza riducendo la visibilità anteriore.

Non utilizzare la posizione PAVIMENTO/SBRINAMENTO  o SBRINAMENTO  in climi particolarmente umidi con la manopola di regolazione della temperatura nella zona blu.

Pericolo di incidente con il rischio di danni al veicolo e gravi lesioni personali.

Sistema di ricircolo dell'aria Tipo 1



La modalità di ricircolo è controllabile attraverso la leva .

Tipo 2



La modalità di ricircolo è controllabile con il pulsante .

Una spia si accende per segnalare che il ricircolo è inserito.

* Quando il sistema è in modalità SBRINAMENTO, il ricircolo deve essere impostato sulla modalità aria esterna per ripristinare velocemente la visibilità del parabrezza.

Avvertenza

La guida con la modalità di ricircolo dell'aria per periodi prolungati può causare sonnolenza. Passare periodicamente alla modalità aria esterna per avere aria fresca.

In modalità di ricircolo, lo scambio d'aria con l'esterno risulta ridotto. Utilizzando tale modalità senza allo stesso tempo raffreddare l'aria, l'umidità nell'abitacolo aumenta, facendo appannare i finestrini. Inoltre la qualità dell'aria nell'abitacolo si deteriora, e potrebbe provocare sonnolenza agli occupanti.

Lunotto termico

Il lunotto termico viene azionato tramite il pulsante .

Una spia si accende per segnalare che la funzione è inserita.

Lunotto termico ⇨ 30.

Sistema di climatizzazione

⚠ Avvertenza

Non dormire in un veicolo con l'aria condizionata o il riscaldamento accesi. Possono verificarsi problemi gravi o morte dovuti alla diminuzione del contenuto di ossigeno e/o della temperatura corporea.



Tipo 1



Tipo 2



Comandi per:

- Temperatura
- Distribuzione dell'aria
- Velocità della ventola
- Sbrinamento e disappannamento
- Ricircolo dell'aria 
- Raffreddamento 
- Lunotto termico





Temperatura

Regolare la temperatura ruotando la manopola.

rosso = caldo
blu = freddo

Distribuzione dell'aria

Selezionare la posizione di uscita dell'aria ruotando la manopola centrale.

-  = altezza testa e vano piedi.
-  = al vano piedi, con una piccola quantità di aria diretta al parabrezza, ai finestrini anteriori e alle bocchette laterali.
-  = zona della testa attraverso le bocchette dell'aria orientabili.
-  = al parabrezza e al vano piedi, con una piccola quantità di aria diretta al parabrezza, ai finestrini anteriori e alle bocchette laterali.
-  = al parabrezza e ai finestrini anteriori, con una piccola quantità di aria diretta alle bocchette laterali.

Velocità della ventola

Regolare il flusso dell'aria selezionando la velocità della ventola desiderata.

Disappannamento del parabrezza

Tipo 1



Tipo 2



1. **Tipo 1:** impostare la modalità di ricircolo sulla modalità aria fresca esterna e portare la manopola di ripartizione dell'aria in posizione SBRINAMENTO .

Tipo 2: ruotare la manopola di distribuzione dell'aria su SBRINAMENTO ; la modalità di ricircolo dell'aria viene automaticamente regolata su aria esterna.

2. **Tipo 1:** inserire il raffreddamento .

Tipo 2: il sistema di climatizzazione funziona ma la spia non varia.

3. Selezionare la temperatura desiderata.
4. Impostare la manopola di regolazione della ventola sulla velocità desiderata.

Sistema di ricircolo dell'aria

Tipo 1



La modalità di ricircolo è controllabile attraverso la leva .

Tipo 2



La modalità di ricircolo è controllabile con il pulsante .

Una spia si accende per segnalare che il ricircolo è inserito.

* Quando il sistema è in modalità SBRINAMENTO, il ricircolo deve essere impostato sulla modalità aria esterna per ripristinare velocemente la visibilità del parabrezza.

Avvertenza

La guida con la modalità di ricircolo dell'aria per periodi prolungati può causare sonnolenza. Passare periodicamente alla modalità aria esterna per avere aria fresca.

In modalità di ricircolo, lo scambio d'aria con l'esterno risulta ridotto. Utilizzando tale modalità senza allo stesso tempo raffreddare l'aria, l'umidità nell'abitacolo aumenta, facendo appannare i finestrini. Inoltre la qualità dell'aria nell'abitacolo si deteriora, e potrebbe provocare sonnolenza agli occupanti.

Raffreddamento

Tipo 1:

Controllabile con il pulsante , è operativo solo quando il motore e la ventola sono in funzione.

Tipo 2:

Controllabile con il pulsante , è operativo solo quando il motore e la ventola sono in funzione. Una spia si accende per segnalare che il climatizzatore è inserito.

* Quando il sistema è in modalità Sbrinamento, il climatizzatore si inserisce e deve essere impostato su A/C ON senza che lo stato dell'indicatore cambi.

Il climatizzatore raffredda e deumidifica (asciuga) l'aria quando la temperatura esterna è appena al di sopra del punto di congelamento. Ciò può provocare la formazione di condensa, che gocciolerà da sotto il veicolo.

Se non servono né il raffreddamento, né la deumidificazione, spegnere il sistema di raffreddamento per risparmiare carburante.

Il climatizzatore non funziona se la manopola di regolazione della ventola è in posizione OFF.

Anche se il climatizzatore è acceso, il veicolo produrrà aria calda se la manopola della temperatura è impostata sull'area rossa.

Per disattivare l'impianto di climatizzazione, portare la manopola della ventola su 0.

Attenzione

Utilizzare esclusivamente un refrigerante adeguato.

⚠ Avvertenza

La manutenzione dei sistemi di climatizzazione deve essere effettuata esclusivamente da personale qualificato. La manutenzione impropria può comportare il rischio di lesioni personali.

Raffreddamento normale

1. Far funzionare l'impianto di climatizzazione.
2. Girare la manopola di regolazione della temperatura nella zona blu per il raffreddamento.

3. Ruotare la manopola di ripartizione dell'aria.
4. Impostare la manopola di regolazione della ventola sulla velocità desiderata.

Raffreddamento massimo Tipo 1



Tipo 2



Per ottenere il massimo raffreddamento in climi caldi e qualora il veicolo sia rimasto parcheggiato al sole per un periodo prolungato:

1. Far funzionare l'impianto di climatizzazione.
2. **Tipo 1:** muovere la leva di ricircolo verso destra per attivare la modalità di ricircolo.
Tipo 2: premere il pulsante di ricircolo per attivare la modalità di ricircolo.

3. Girare a fondo la manopola di regolazione della temperatura nella zona blu per il raffreddamento.
4. Impostare la manopola di regolazione della ventola sulla velocità massima.

Bocchette di ventilazione

Bocchette di ventilazione orientabili

Mentre è attivo il raffreddamento, almeno una bocchetta dell'aria deve essere aperta, per evitare che la mancanza di movimento dell'aria provochi la formazione di ghiaccio sull'evaporatore.

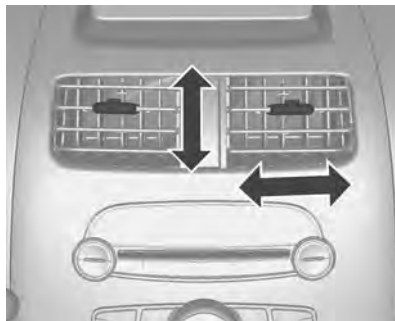

La bocchetta centrale non è completamente chiusa.

Regolare la direzione del flusso d'aria modificando l'inclinazione orizzontale e verticale delle alette della bocchetta.



Premere il coperchio di ogni bocchetta per aprire le bocchette laterali e ruotarlo nella direzione preferita.

Se non si desidera ricevere il flusso d'aria, chiudere il coperchio della bocchetta.

⚠ Avvertenza

Non applicare oggetti alle alette delle bocchette dell'aria. C'è il rischio di danni e lesioni in caso di incidente.

Bocchette di ventilazione fisse

Altre bocchette dell'aria si trovano sotto il parabrezza e i finestrini anteriori e nei vani piedi.

Manutenzione

Preso dell'aria

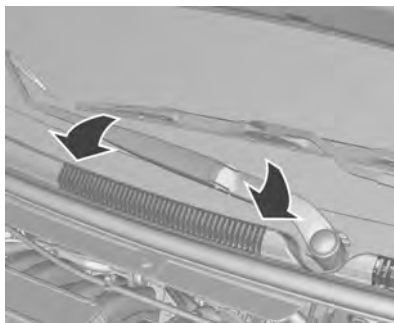

La presa dell'aria davanti al parabrezza nel vano motore non deve essere ostruita in alcun modo per consentire l'ingresso dell'aria. Togliere eventuali depositi di foglie, sporco o neve.

Filtro antipolline

Filtro dell'aria dell'abitacolo

Il filtro impedisce a polvere, fuliggine, polline e spore di penetrare nell'abitacolo attraverso le prese d'aria.

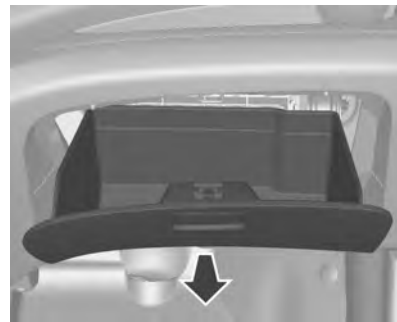

Sostituzione del filtro:

1. Smontare il vano portaoggetti.

Per fare questo, aprirlo ed estrarlo da ciascun lato.

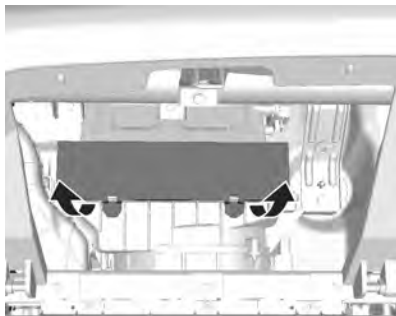

2. Smontare il coperchio del filtro tirandolo verso l'alto.
3. Sostituire il filtro dell'aria dell'abitacolo.
4. Montare il coperchio del filtro e il vano portaoggetti procedendo in ordine inverso

Avviso

Si consiglia di rivolgersi alla propria officina autorizzata per sostituire il filtro.

Attenzione

Se si guida su strade polverose, accidentate e in zone inquinate, è necessaria una maggiore frequenza della manutenzione del filtro dell'aria dell'abitacolo.

L'efficienza del filtro diminuisce, con conseguenti rischi per i bronchi.

Funzionamento regolare del climatizzatore

Per garantire sempre la massima efficienza del sistema, il raffreddamento deve essere attivato per alcuni minuti almeno una volta al mese, indipendentemente dalle condizioni climatiche e dalla stagione. Il funzionamento con raffreddamento non è possibile quando la temperatura esterna è bassa.

Manutenzione

Per un funzionamento ottimale del raffreddamento, si raccomanda di controllare ogni anno l'impianto di climatizzazione:

- Prova di funzionalità e di pressione
- Funzionalità del riscaldamento
- Controllo di tenuta
- Controllo delle cinghie di trasmissione
- Pulizia del condensatore e scarico dell'evaporatore
- Controllo delle prestazioni

Attenzione

Utilizzare esclusivamente un refrigerante adeguato.

⚠ Avvertenza

La manutenzione dei sistemi di climatizzazione deve essere effettuata esclusivamente da personale qualificato. La manutenzione impropria può comportare il rischio di lesioni personali.

Guida e funzionamento

Consigli per la guida	137
Avviamento e funzionamento	137
Gas di scarico	139
Cambio automatico	140
Cambio manuale	145
Freni	145
Sistemi di controllo della guida . .	148
Sistemi di rilevamento ostacoli . .	149
Carburante	151

Consigli per la guida

Controllo del veicolo

Mai procedere in folle con il motore spento

In tale situazione molti impianti, quali il servofreno o il servosterzo, non funzionano, rendendo la marcia un pericolo per sé e per gli altri.

Pedali

Non collocare tappetini nella zona dei pedali per evitare di ostacolare la corsa dei pedali stessi.

Avviamento e funzionamento

Rodaggio di un veicolo nuovo

Utilizzare le precauzioni seguenti per le prime centinaia di chilometri per migliorare le prestazioni e l'economia del veicolo e aumentare la vita utile:

- Evitare le partenze a tutto gas.
- Non forzare il motore.
- Evitare arresti bruschi, tranne che in caso di emergenza. Questo consentirà ai freni di assestarsi correttamente.
- Evitare le partenze rapide, le accelerazioni improvvise e la marcia prolungata ad alta velocità per evitare di danneggiare il motore e per ridurre i consumi.
- Evitare di accelerare a tutto gas alle marce basse.
- Non trainare altri veicoli.

Posizioni della chiave nel bloccetto di accensione

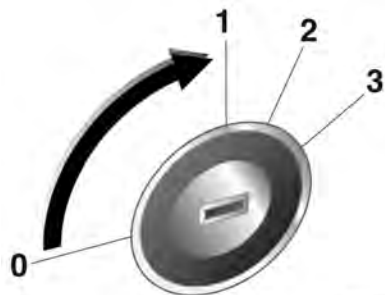

30051

- 0 (BLOCCA)** = Accensione disinnestata
1 (ACC) = Accensione disattivata, bloccasterzo sbloccato
2 (ON) = Accensione attivata
3 (START) = Avviamento

⚠ Pericolo

Non portare la chiave in posizione 0 o 1 durante la guida.

Il veicolo e i freni non risponderebbero ai comandi, con il rischio di danni al veicolo, lesioni personali e persino morte.

Attenzione

Non lasciare la chiave in posizione 1 o 2 per periodi prolungati con il motore spento.

La batteria può scaricarsi.

Avviamento del motore

Avviamento del motore con l'interruttore di accensione

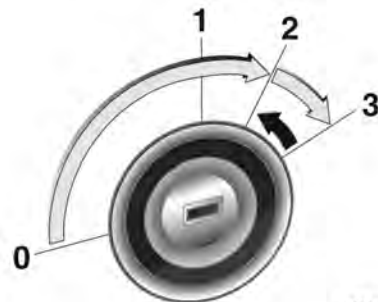

30047

- Portare la chiave in posizione 1, ruotare leggermente il volante per sbloccare il bloccasterzo
- Cambio manuale: azionare la frizione
- Cambio automatico: Portare la leva di selezione in P o N.

- Non azionare il pedale dell'acceleratore.
- Portare la chiave in posizione 3, premendo il pedale della frizione e del freno, poi rilasciarla quando il motore è acceso

Prima di riavviare o per spegnere il motore, riportare la chiave in posizione 0.

Attenzione

Non azionare il motorino di avviamento per più di 10 secondi per volta.

Se il motore non si avvia, attendere 10 secondi prima di riprovare.

In tal modo si evita di danneggiare il motorino di avviamento.

Parcheggio

- Non parcheggiare il veicolo su superfici facilmente infiammabili, in quanto le temperature elevate dell'impianto di scarico potrebbero causare la combustione della superficie.

- Inserire sempre il freno di stazionamento senza premere il pulsante di rilascio. Se il veicolo viene parcheggiato in salita o in discesa, tirare il freno di stazionamento quanto più possibile. Premere contemporaneamente il pedale del freno per ridurre lo sforzo necessario.

- Spegnere il motore e disinserire l'accensione. Ruotare il volante per inserire il bloccasterzo.

- Se il veicolo è parcheggiato su una superficie piana o in salita, innestare la prima marcia prima di spegnere il quadro. Inoltre, in salita, girare le ruote anteriori nella direzione opposta rispetto al cordolo del marciapiede.

Se il veicolo si trova su una superficie in discesa, innestare la retromarcia prima di spegnere il quadro. Inoltre, girare le ruote anteriori verso il cordolo del marciapiede.

- Bloccare il veicolo e attivare il sistema di allarme antifurto.

Gas di scarico

Gas di scarico del motore

Pericolo

I gas di scarico del motore contengono monossido di carbonio, che è tossico, ma incolore e inodore e può essere letale se inalato.

Se i fumi di scarico penetrano nell'abitacolo, aprire i finestrini. Rivolgersi ad un'officina per eliminare la causa del guasto.

Evitare di viaggiare con il vano di carico aperto, in quanto i gas di scarico potrebbero entrare nell'abitacolo.

Convertitore catalitico

Il convertitore catalitico riduce la quantità di sostanze nocive presenti nel gas di scarico.

Attenzione

Carburanti di tipi diversi da quelli elencati alle pagine ⇨ 151, ⇨ 210 possono danneggiare il convertitore catalitico o i componenti elettronici.

La benzina incombusta surriscalda e danneggia il convertitore catalitico. Evitare pertanto di utilizzare eccessivamente il motorino di avviamento, di rimanere con il serbatoio vuoto e di avviare il motore a spinta o a traino.

Se il motore perde colpi, funziona in modo irregolare, nel caso di prestazioni ridotte, o se si notano altre anomalie, rivolgersi ad un'officina il prima possibile per eliminare la causa del guasto. In caso di emergenza è possibile proseguire il viaggio, ma solo per breve tempo e con velocità e regime del motore ridotti.

Cambio automatico

Il cambio automatico è un cambio a quattro marce controllato elettronicamente.

La quarta marcia è sovramoltiplicata.

Avviamento del veicolo

1. Dopo aver riscaldato il motore, continuare a premere il pedale del freno cambiando al contempo marcia con la leva selettoria in posizione R, D, 2 o 1.

Attenzione

Non cambiare tra D (Drive) e R (Reverse) o P (Park) con il veicolo in movimento. In caso contrario, sussiste il rischio di danni al cambio e lesioni personali.

2. Rilasciare il freno di stazionamento e il pedale del freno.
3. Premere leggermente il pedale dell'acceleratore per mettere il veicolo in moto.

Leva del cambio

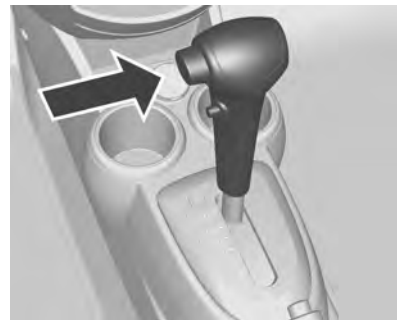

P (PARCHEGGIO): Blocca le ruote anteriori. Selezionare P solo a veicolo fermo e con il freno di stazionamento azionato.

R (RETROMARCIA): Selezionare R solo a veicolo fermo.

N (NEUTRA/FOLLE): Posizione di marcia folle.

D: Questa posizione di marcia vale per tutte le condizioni normali di marcia. Consente al cambio di innestare tutte e quattro le marce in avanti. La quarta è la marcia sovramoltiplicata

che riduce la velocità del motore e il livello di rumorosità migliorando al contempo il risparmio di carburante.

2: Consente al cambio di cambiare dalla prima alla seconda impedendo il cambio automatico in terza o quarta.

Selezionare la 2° gamma marce per avere maggiore potenza in salita e freno motore in discesa.

1: Questa posizione blocca il cambio in prima.

Selezionare 1 per un massimo freno motore guidando su discese molto ripide.

Attenzione

Non accelerare mentre si innesta una marcia.

Non premere mai contemporaneamente il pedale dell'acceleratore e quello del freno.

Quando è innestata una marcia, rilasciando il freno il veicolo inizia ad avanzare lentamente.

Non utilizzare la posizione P (Park) al posto del freno di stazionamento.

Spegnere il motore, inserire il freno di stazionamento e rimuovere la chiave di accensione prima di lasciare il veicolo.

Non lasciare mai il veicolo incustodito con il motore acceso.

Cambiare tra le varie posizioni di marcia

Per passare attraverso certe posizioni di marcia bisogna premere il tasto di sblocco sul lato della leva selettiva.

Seguire le descrizioni come indicato dalle frecce quando si cambia con la leva del cambio.

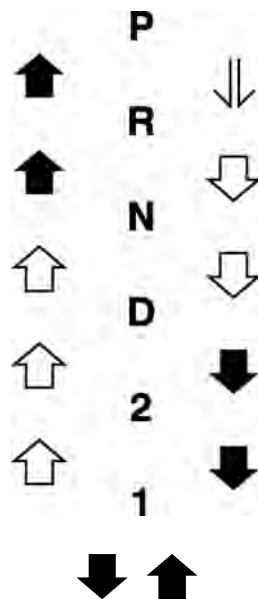

Premere il tasto di sblocco per cambiare. Le frecce indicano cambi per i quali non è necessario premere il tasto di sblocco.



Premere il pedale del freno e spingere il tasto di sblocco per cambiare.

I cambi per i quali è necessario premere il pulsante di sblocco sono indicati dalle frecce.

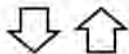

Cambiare liberamente.

⚠ Avvertenza

Per contribuire ad evitare danni al cambio, osservare le seguenti precauzioni:

Non premere il pedale dell'acceleratore durante il passaggio dalle posizioni P o N a R, D, 2 o 1.

In caso contrario, oltre che di danni al cambio, sussiste il rischio di perdita di controllo del veicolo.

Utilizzare il più possibile la posizione D.

Non cambiare mai in P o R con il veicolo in movimento.

In caso di arresto in salita, non tenere fermo il veicolo con il pedale dell'acceleratore. Utilizzare il pedale del freno.

Premere il pedale del freno durante il passaggio dalle posizioni P o N a R o marcia avanti.

In caso contrario si può danneggiare il cambio oppure il veicolo si può muovere improvvisamente con il rischio di perdita di controllo del veicolo, lesioni personali e danni al veicolo e/o alle cose.

Freno motore

Aiutarsi usando l'effetto frenante di compressione del motore quando si guida su una lunga discesa:

Per il cambio automatico, selezionare la gamma marce "2" o "1" se necessario.

Il freno motore è più efficace nella gamma marce "1". Se si seleziona la gamma marce "1" a velocità troppo elevata, il cambio resta nella marcia corrente fino a quando il veicolo non rallenti.

Selezionare la gamma marce "2" per un effetto di freno motore normale.

Per rallentare in maniera ancora più efficace selezionare "1".

Avviso

Sfruttando il freno motore nelle lunghe discese è possibile prolungare la vita utile dei freni.

Disimpegno della vettura

Il disimpegno del veicolo è consentito solo se il veicolo è bloccato nella sabbia, nel fango o nella neve.

Portare ripetutamente la leva del cambio da D a R e viceversa.

Non mandare su di giri il motore ed evitare accelerazioni repentine.

Parcheggio

Dopo aver arrestato il veicolo premendo il pedale del freno, inserire P e tirare la leva verso l'alto con decisione, quindi rimuovere la chiave di accensione.

Kickdown

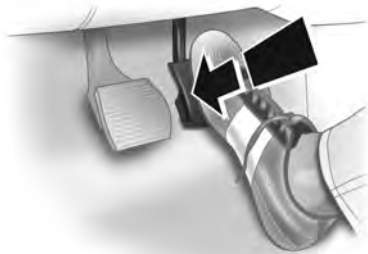

Per accelerazioni più rapide, premere il pedale dell'acceleratore fino a fine corsa e tenerlo premuto. Il cambio passa a una marcia più bassa a seconda della velocità del motore.

Marcia sovramoltiplicata disinserita

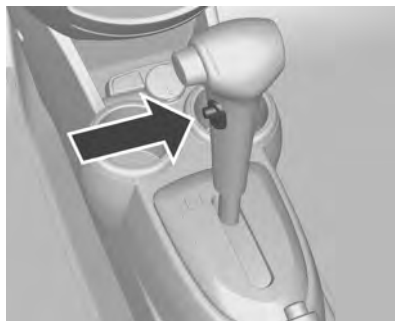

La quarta marcia del vostro cambio automatico è sovramoltiplicata.

Per annullare la funzione di overdrive (marcia sovramoltiplicata), premere il tasto overdrive e la spia O/D OFF nel quadro spie risulterà accesa.

La funzione O/D può essere usata quando si verifica un cambio indesiderato in quarta marcia come su una lunga salita.

Avviso

In condizioni di guida normali, procedere con la funzione overdrive attivata per ridurre il consumo di carburante.

Guasto

In caso di un guasto, la spia MIL o la spia del cambio automatico si illuminano. La trasmissione non cambia più automaticamente né manualmente perché è bloccata in una certa marcia.

Rivolgersi ad un'officina per eliminare la causa del guasto.

Interruzione alimentazione elettrica

Nel caso di un'interruzione dell'alimentazione elettrica, è impossibile spostare la leva del cambio dalla posizione P.

Se la batteria è scarica, avviare il veicolo utilizzando i cavi di avviamento.

Se la batteria non è la causa del guasto, sbloccare la leva del cambio ed estrarre la chiave dal blocchetto di accensione.

Sbloccaggio della leva del cambio

Il vostro veicolo è dotato di sistema BTSI (Brake-Transmission Shift Interlock). Prima di cambiare da P (parcheggio), il quadro deve essere acceso e dovete premere completamente il pedale del freno. Se non riuscite ad uscire da P con il quadro acceso e il pedale del freno premuto:

1. Spegner il quadro
2. Premere e tenere premuto il pedale del freno e sollevare la leva del freno di stazionamento.

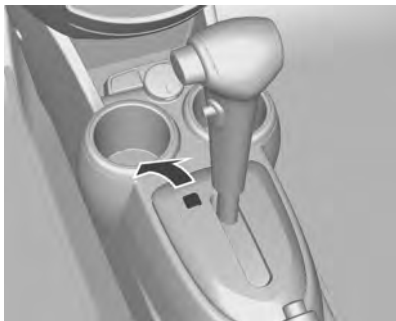

3. Aprire la copertura.

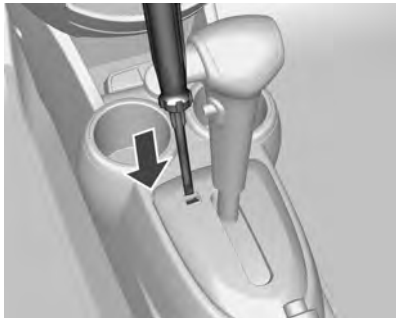

4. Inserire il più possibile un cacciavite nell'apertura e disinserire da P la leva del cambio. Avviare il

motore e innestare la marcia che si desidera.

Se P è ancora inserita, la leva del cambio si bloccherà di nuovo in posizione.

5. Chiudere la copertura.
6. Fate riparare il vostro veicolo al più presto possibile.

Cambio manuale

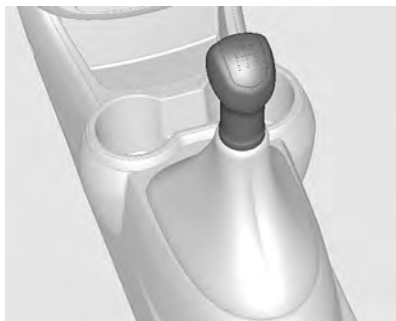

Se la marcia non si innesta, portare la leva del cambio in posizione di folle, rilasciare il pedale della frizione e premerlo nuovamente; ripetere quindi la selezione della marcia.

Evitare di staccare parzialmente la frizione quando non serve. Durante il cambio marcia, premere a fondo il pedale della frizione. Non tenere il piede appoggiato sul pedale.

Attenzione

Non è consigliabile guidare con la mano appoggiata alla leva del cambio.

Freno motore

Per il cambio manuale, scalare ad una marcia inferiore in ordine sequenziale.

⚠ Avvertenza

In caso di cambio manuale, non scalare mai più di due marce per volta.

In caso contrario sussiste il rischio di danni al cambio, perdita di controllo del veicolo e lesioni personali.

Avviso

Sfruttando il freno motore nelle lunghe discese è possibile prolungare la vita utile dei freni.

Freni

L'impianto frenante comprende due circuiti frenanti separati.

Se un circuito frenante dovesse guastarsi, è ancora possibile frenare il veicolo con il secondo circuito. Tuttavia, l'effetto frenante si ottiene solo premendo a fondo il pedale del freno. Questo richiede una forza notevolmente maggiore. Lo spazio di frenata necessario sarà maggiore. Rivolgersi ad un'officina prima di proseguire il viaggio.

Attenzione

In caso di guasto ad un circuito, il pedale del freno deve essere premuto con maggiore forza e può aumentare la distanza di frenata. L'impianto frenante deve essere

controllato e riparato immediatamente da un'officina. Si raccomanda di rivolgersi alla propria officina autorizzata.

Se la corsa del pedale del freno dovesse essere più lunga del normale, i freni potrebbero essere difettosi.

Rivolgersi immediatamente ad un'officina. Si raccomanda di rivolgersi alla propria officina autorizzata.

Attenzione

Non guidare con il piede appoggiato sul pedale del freno. In caso contrario, i componenti dell'impianto frenante si possono usurare prematuramente. Inoltre, si possono surriscaldare i freni con conseguente aumento della distanza di frenata e rischio di incidente.

⚠ Avvertenza

Dopo aver attraversato pozze d'acqua profonde, aver lavato il veicolo o aver usato eccessivamente i freni in discesa, i freni potrebbero perdere temporaneamente la loro efficacia frenante perché i componenti sono bagnati o surriscaldati.

Se i freni perdono temporaneamente la loro efficacia frenante a causa del surriscaldamento: Passare a una marcia inferiore quando si guida in discesa. Non azionare continuamente i freni.

Se le prestazioni dei freni si riducono temporaneamente poiché i freni sono bagnati, procedere come segue per ripristinarne le normali prestazioni:

1. Controllare che non vi siano altri veicoli dietro il veicolo.
2. Procedere lentamente ed accertarsi che vi sia un ampio spazio dietro ed ai lati del veicolo.
3. Frenare delicatamente fino a ripristinare le normali prestazioni di frenata.

Sistema di antibloccaggio

Il sistema di antibloccaggio (ABS) impedisce alle ruote di bloccarsi.

L'ABS inizia a regolare la pressione della frenata non appena una ruota mostra una tendenza a bloccarsi. Il veicolo rimane governabile, anche durante una frenata brusca.

L'intervento dell'ABS si avverte come un impulso nel pedale del freno e un rumore provocato dal processo di regolazione.

Per frenare in modo ottimale, tenere il pedale del freno premuto a fondo per l'intero processo di frenata, anche se il pedale pulsa. Non ridurre la pressione sul pedale.

Non diminuire la pressione esercitata sul pedale del freno.

Quando si avvia il veicolo dopo avere acceso il quadro, si potrà udire per una volta un suono meccanico. Questo è normale e mostra che l'ABS è pronto a funzionare.

Spia di controllo  ↷ 72.

Guasto

Avvertenza

In caso di guasto dell'ABS, le ruote potrebbero bloccarsi in caso di frenate particolarmente forti. I vantaggi offerti dall'ABS non sono più disponibili. In caso di frenate brusche, il veicolo non è più governabile e potrebbe sbandare.

Rivolgersi ad un'officina per eliminare la causa del guasto.

Freno di stazionamento

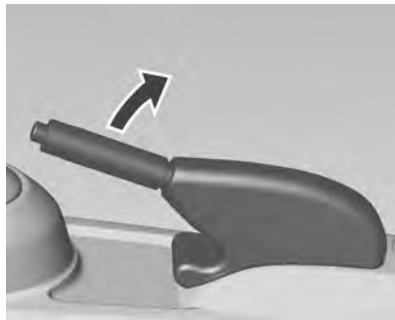

Azionare sempre energicamente il freno di stazionamento senza premere il pulsante di sblocco, e tirarlo con la maggior forza possibile nei tratti in salita o in discesa.

Per rilasciare il freno di stazionamento, sollevare leggermente la leva, premere il pulsante di sblocco ed abbassare completamente la leva.

Per ridurre le forze agenti sul freno di stazionamento, premere contemporaneamente il pedale del freno.

Spia di controllo  ↷ 71.

Assistenza alla frenata

Premendo rapidamente ed energicamente il pedale del freno, viene applicata automaticamente la massima forza frenante (frenata a fondo).

Continuare a premere il pedale del freno con una pressione costante finché è necessario frenare a fondo. La forza frenante massima viene ridotta automaticamente quando si rilascia il pedale del freno.

Sistemi di controllo della guida

Controllo elettronico della stabilità

Il controllo elettronico della stabilità (ESC) migliora la stabilità di guida quando necessario, indipendentemente dal fondo stradale o dalla tenuta dei pneumatici. L'ESC impedisce inoltre alle ruote motrici di girare a vuoto.

Non appena il veicolo inizia a sbandare (sottosterzo/sovrasterzo), la potenza del motore viene ridotta e le ruote vengono frenate singolarmente. Questo migliora notevolmente la stabilità di guida del veicolo su fondi stradali scivolosi.

Il sistema ESC è operativo non appena la spia  si spegne.

Quando il sistema ESC è attivo, la spia  lampeggia.

Avvertenza

Quando si guida, non lasciarsi tentare dalla funzionalità di questa speciale dotazione di sicurezza.

Adeguare la velocità alle condizioni della strada.

Spia di controllo  ⇨ 72.

Disattivazione



Per una guida molto brillante, è possibile disattivare l'ESC premendo il pulsante .

La spia  si accende.

Il sistema ESC si riattiva premendo nuovamente il pulsante .

Il sistema ESC si riattiva anche al reinserimento dell'accensione.

Quando il sistema ESC sta migliorando attivamente la stabilità del veicolo, ridurre la velocità e prestare ulteriore attenzione alle condizioni della strada. Il sistema ESC è solo un dispositivo supplementare del veicolo. Quando il veicolo supera i suoi limiti fisici, non può più essere controllato. Pertanto non fare affidamento su questo sistema. Continuare a guidare in sicurezza.

Sistemi di rilevamento ostacoli

Sistema di ausilio al parcheggio

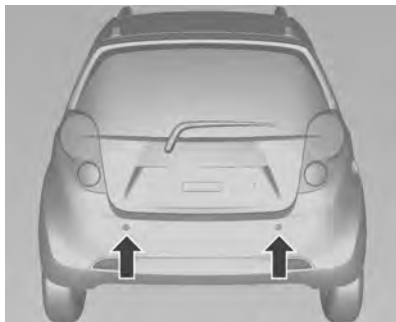

Il sistema di assistenza al parcheggio è dotato di sensori che causano l'intervento di una segnalazione acustica in caso di rilevamento di oggetti dietro al veicolo.

Il sistema di assistenza al parcheggio si attiva automaticamente con l'accensione su ON e la leva del cambio transaxle su R.

Il sistema si disattiva quando la velocità del veicolo supera i 5 km/h circa.

Se l'allarme suona durante l'inserimento della posizione R indica una condizione operativa normale.

Da quel momento, è possibile rilevare la distanza tra il veicolo e gli eventuali ostacoli grazie alla segnalazione acustica d'allarme.

Tuttavia, non bisogna confondersi con le segnalazioni acustiche continue che segnalano la presenza di ostacoli a circa 40 cm.

Attenzione

Se succede quanto segue, si è verificato un malfunzionamento del sistema di assistenza al parcheggio. Il segnale acustico di allarme suona per 3 volte consecutive quando non sono presenti ostacoli intorno al paraurti posteriore. Rivolgersi al più presto ad un'officina. Si raccomanda di rivolgersi alla propria officina autorizzata.

Allarme e rilevazione distanza

Suono d'allarme

1° allarme

-- bip-- bip--

circa 0,8~1,5 m dal paraurti posteriore

2° allarme

--bip bip bip bip

circa 80 cm dal paraurti posteriore

3° allarme

L'allarme rimane acceso

circa 20~40 cm dal paraurti posteriore

Attenzione

Il sistema di assistenza al parcheggio dovrebbe essere considerato solo una funzione supplementare. Il conducente deve comunque controllare la zona dietro la vettura.

La segnalazione acustica d'allarme può essere diversa a seconda degli oggetti.

La segnalazione acustica d'allarme potrebbe non attivarsi se il sensore è ghiacciato, sporco o infangato.

Non premere né graffiare la superficie del sensore per non danneggiare la copertura.

È possibile che il sistema di assistenza al parcheggio non funzioni correttamente se il veicolo si trova su un fondo irregolare come legno, ghiaia, strade con buche o pendii.

Il sistema di assistenza al parcheggio potrebbe non riconoscere oggetti appuntiti, capi pesanti di abbigliamento invernale o altri materiali spessi e morbidi, in quanto potrebbero assorbire la frequenza.

Attenzione

Il sistema di assistenza al parcheggio potrebbe non funzionare correttamente se riceve altri se-

gnali ultrasonici (suoni metallici o rumori dovuti allo scarico d'aria nei freni di veicoli commerciali).

Pulire i sensori sporchi con una spugna morbida e acqua pulita.

Gli oggetti potrebbero non essere rilevati dal sistema se molto piccoli (circa 25 cm) e a una distanza di circa 1 m.

Continuare a controllare gli specchietti o a girarsi indietro. Osservare la normale prudenza quando si procede in retromarcia. Non esercitare pressione e non sollecitare eccessivamente i sensori urtandoli o colpendoli con acqua ad alta pressione durante il lavaggio del veicolo, altrimenti si danneggeranno.

Attenzione

La parte superiore del veicolo può urtare un ostacolo prima che il sensore lo rilevi; si consiglia quindi

di guardare negli specchietti retrovisori o di girarsi durante le manovre di parcheggio.

Il sistema di assistenza al parcheggio funziona correttamente in caso di superfici verticali e piatte.

Carburante

Carburante per motori a benzina

Utilizzare solo benzina senza piombo conforme alla norma EN 228.

Possono essere utilizzati carburanti standard equivalenti con un tenore di etanolo pari a max. 10% del volume.

Usare benzina con il numero di ottano consigliato ⇨ 210. L'uso di benzina con un numero di ottano troppo basso può ridurre la coppia e la potenza del motore e aumentare leggermente il consumo di carburante.

Attenzione

L'utilizzo di carburante non conforme alla norma EN 228 o alla norma E DIN 51626-1 può causare depositi o danni al motore, nonché influire sulla vostra garanzia.

Attenzione

L'uso di benzina con un numero di ottano troppo basso può provocare combustione incontrollata e danni al motore.

Rifornimento

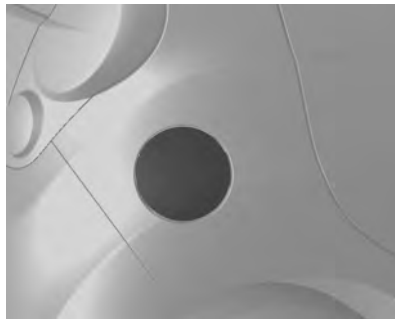

Attenzione

L'uso di carburanti di scarsa qualità o l'aggiunta di additivi inappropriati nel serbatoio del carburante può provocare gravi danni al motore e al convertitore catalitico.

Assicurarsi di usare il carburante (benzina o gasolio) adatto al proprio veicolo quando si fa rifornimento. Un veicolo a benzina eventualmente rifornito con carburante diesel può subire danni gravi.

Per motivi di sicurezza, i contenitori di carburante, le pompe e i tubi flessibili devono essere messi a terra correttamente. Un accumulo di elettricità statica può causare l'accensione dei vapori di benzina. Pericolo di ustioni alle persone e danni al veicolo.

⚠ Pericolo

Prima del rifornimento, spegnere il motore e gli eventuali riscaldatori esterni con camere di combustione. Spegnere eventuali telefoni cellulari.

Le onde elettromagnetiche o l'energia rilasciata dei telefoni cellulari potrebbero accendere i vapori di carburante.

Il carburante è infiammabile ed esplosivo. Vietato fumare. Evitare fiamme aperte o scintille. Seguire le istruzioni e le norme di sicurezza della stazione di servizio durante il rifornimento.

Eliminare l'elettricità statica dalle mani sfregandole su qualcosa in grado di scaricarla prima di toccare o aprire il tappo o la pistola erogatrice del carburante.

Evitare azioni che possano generare la formazione di elettricità statica come salire e scendere dal

veicolo durante il rifornimento. L'elettricità statica potrebbe accendere i vapori di carburante.

Se si sente odore di carburante nel veicolo, rivolgersi immediatamente a un'officina per risolvere il problema.



1. Spegnere il motore.
2. Tirare verso l'alto la leva di sblocco del bocchettone di rifornimento del carburante ubicata sul pavimento, sul lato anteriore sinistro del sedile del conducente.

3. Ruotare lentamente in senso antiorario il tappo del serbatoio del carburante. Se si sente un sibilo aspettare che smetta prima di svitare completamente il tappo. Lo sportellino di rifornimento del carburante si trova nel pannello posteriore destro.

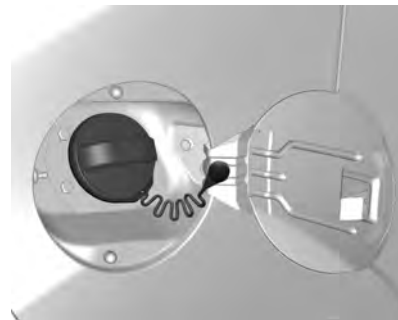

4. Togliere il tappo. Il tappo è legato al veicolo con una catena.

5. Dopo il rifornimento, riposizionare il tappo. Ruotarlo in senso orario fino a quando non si sentano diversi clic.
6. Premere il bocchettone di rifornimento del carburante finché non si blocca.

Avviso

In caso di mancata apertura dello sportellino di rifornimento in climi freddi, battere leggermente lo sportellino. Riprovare quindi ad aprirlo.

Attenzione

Asciugare immediatamente il carburante eventualmente fuoriuscito.

Cura del veicolo

Informazioni generali	154
Controlli del veicolo	155
Sostituzione delle lampadine	169
Impianto elettrico	175
Attrezzi per il veicolo	180
Ruote e pneumatici	180
Avviamento di emergenza	190
Traino	192
Cura delle parti esterne e interne	195

Informazioni generali

Accessori e modifiche alla vettura

Raccomandiamo l'uso di Ricambi ed accessori originali e componenti omologati realizzati appositamente per il veicolo in questione. Non possiamo fornire alcuna garanzia sull'affidabilità di altri prodotti, anche se omologati a norma o approvati in altro modo.

Non apportare modifiche all'impianto elettrico, come ad esempio cambiamenti delle centraline elettroniche (chip tuning).

Attenzione

Non apportare mai modifiche al veicolo. Potrebbero influire sulle prestazioni, sulla durata e sulla sicurezza del veicolo. La garanzia potrebbe non coprire eventuali problemi causati dalla modifica.

Rimessaggio del veicolo

Rimessaggio prolungato

Se si intende riporre il veicolo per diversi mesi, è necessario eseguire i seguenti interventi:

- Lavare e incerare il veicolo.
- Far controllare la cera protettiva del vano motore e del sottoscocca.
- Riempire completamente il serbatoio del carburante.
- Pulire e proteggere opportunamente le tenute in gomma.
- Cambiare l'olio motore.
- Scaricare il serbatoio del liquido di lavaggio.
- Controllare l'antigelo del liquido di raffreddamento e la protezione anticorrosione.
- Regolare la pressione dei pneumatici al valore specificato per il pieno carico.
- Parcheggiare il veicolo in un luogo asciutto e ben ventilato. Innestare la prima o la retromarcia. Impedire che il veicolo si muova.

- Non azionare il freno di stazionamento.
- Aprire il cofano, chiudere tutte le portiere e bloccare il veicolo.
- Scollegare il morsetto dal terminale negativo della batteria del veicolo. Assicurarsi di disattivare tutti i sistemi, come ad esempio l'impianto di allarme antifurto.
- Chiudere il cofano.

Rimessa in funzione

Se il veicolo deve essere rimesso in funzione:

- Collegare il morsetto al terminale negativo della batteria del veicolo. Attivare l'elettronica degli alzacristalli elettrici.
- Controllare la pressione dei pneumatici.
- Riempire il serbatoio del liquido di lavaggio.
- Controllare il livello dell'olio motore.
- Controllare il livello del liquido di raffreddamento.
- Se necessario rimontare la targa.

Demolizione dei veicoli

Le informazioni sui centri di demolizione e sul riciclaggio dei veicoli a fine vita sono disponibili sul nostro sito web. Affidare questi lavori solo ad un centro di riciclaggio autorizzato.

Controlli del veicolo

Esecuzione dei lavori

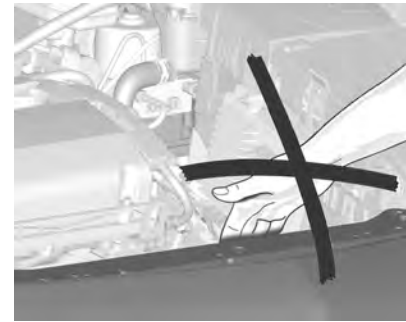

⚠ Avvertenza

Eeguire i controlli nel vano motore solo con l'accensione disinserita.

La ventola di raffreddamento può entrare in funzione anche con l'accensione disinserita.

⚠ Pericolo

Il sistema di accensione utilizza una tensione estremamente alta. Non toccare.

Cofano

Apertura

Tipo 1



Tipo 2



1. Tirare la leva di sblocco e riportarla alla posizione originale.



2. Premere la chiusura di sicurezza verso l'alto e aprire il cofano.

⚠ Avvertenza

Quando il motore è caldo, toccare solo l'imbottitura di schiuma dell'asta di supporto del cofano.

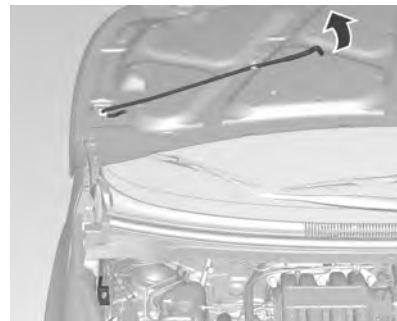

3. Sollevare leggermente l'asta di supporto dalla sua sede. Poi fissarla al gancio laterale sinistro del vano motore.

Chiusura

Prima di chiudere il cofano, spingere l'asta di supporto nella relativa sede.

Abbassare il cofano e lasciarlo cadere. Controllare che il cofano sia chiuso.

⚠Avvertenza

Osservare sempre le seguenti precauzioni: Prima di mettersi in viaggio, provare a sollevare il bordo anteriore del cofano per accertarsi che sia chiuso correttamente.

Non tirare la maniglia di apertura del cofano con il veicolo in movimento.

Non procedere con il cofano aperto. Il cofano aperto compromette la visibilità del conducente.

La guida con il cofano aperto può provocare un incidente con il rischio di gravi lesioni personali o morte e danni al veicolo oppure alle cose.

Panoramica del vano motore

Motore a benzina

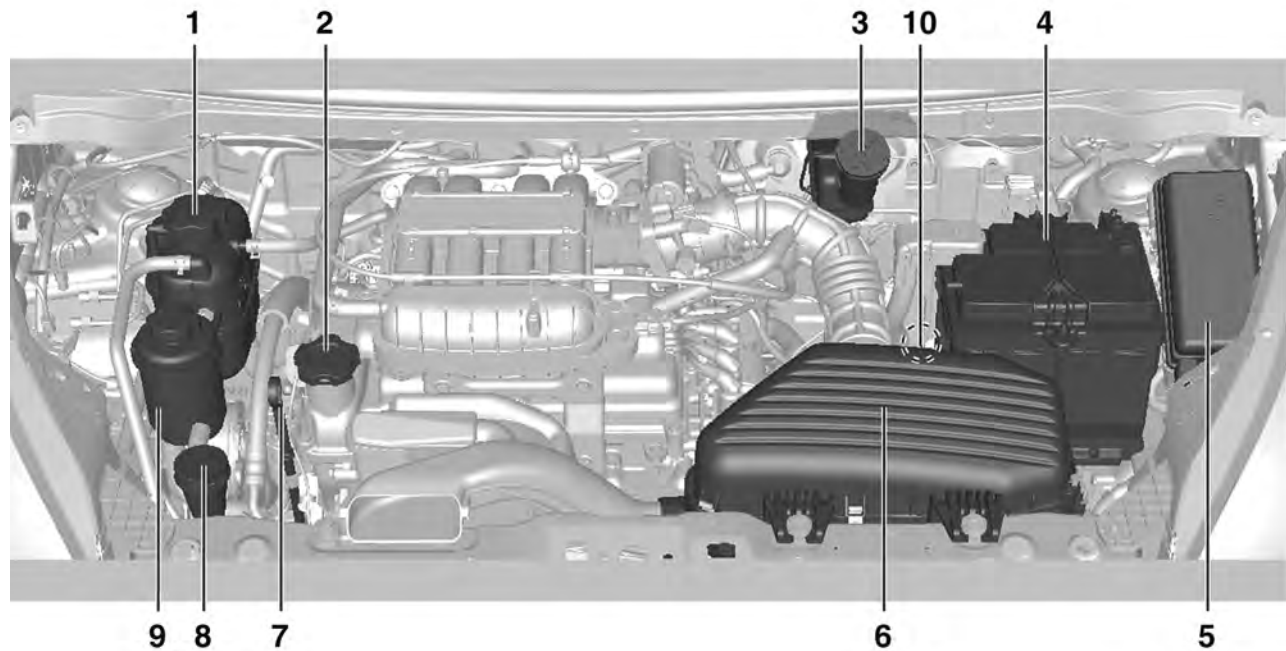

<Tipo 1>

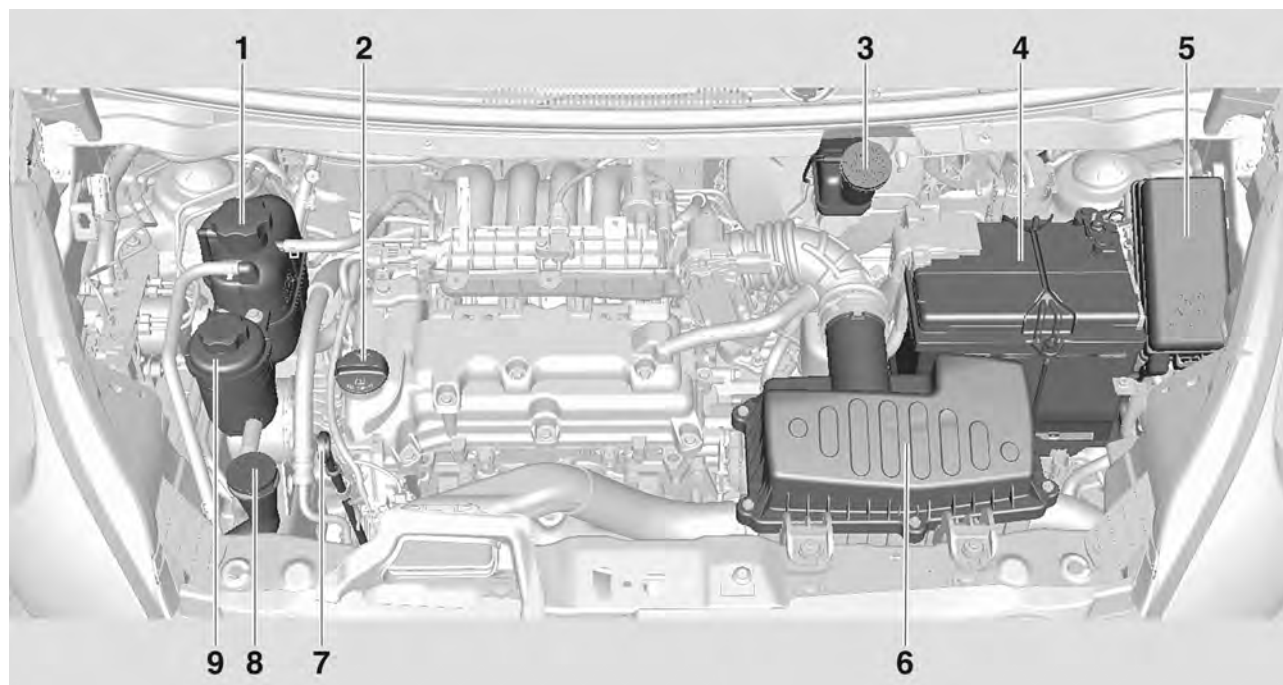

<Tipo 2>

1. Contenitore refrigerante motore
2. Tappo olio motore
3. Contenitore liquido dei freni
4. Batteria
5. Quadro portafusibili
6. Filtro aria motore
7. Asta di misurazione del livello dell'olio motore
8. Contenitore liquido di lavaggio
9. Contenitore liquido servosterzo
10. Astina del livello liquido del cambio automatico

Olio motore

Si consiglia comunque di controllare manualmente il livello dell'olio prima di affrontare un viaggio lungo.

Il controllo va effettuato con il veicolo su una superficie piana. Il motore deve essere a temperatura di esercizio e deve essere stato spento per almeno 5 minuti.

Estrarre l'astina di livello, pulirla e inserirla fino all'arresto sull'impugnatura, quindi estrarla e controllare il livello dell'olio motore.

Inserire l'astina di livello fino all'arresto sull'impugnatura e ruotarla di mezzo giro.

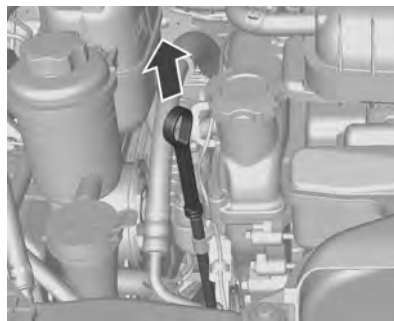

Rabboccare se il livello dell'olio motore è sceso sotto il segno **MIN**.

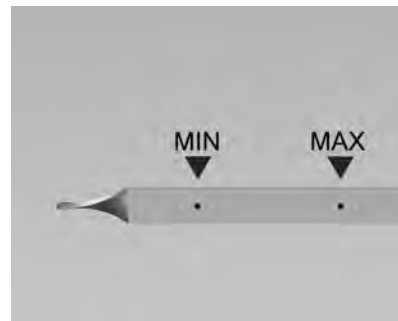

Si consiglia di utilizzare olii motore della stessa qualità di quello utilizzato per l'ultimo cambio dell'olio.

Il livello dell'olio motore non deve superare il segno **MAX** sull'astina di livello.

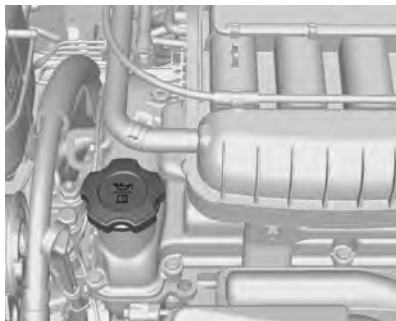

Il tappo di rifornimento dell'olio motore si trova sul carter dell'albero a camme.

Attenzione

In caso di riempimento eccessivo, scaricare o aspirare l'olio in eccesso.

Capacità e viscosità ⇨ 214, ⇨ 204.

⚠ Avvertenza

L'olio motore è irritante e può provocare gravi lesioni personali o morte in caso di ingestione.

Tenere fuori dalla portata dei bambini.

Evitare il contatto ripetuto o prolungato con la pelle.

Lavare le aree esposte con acqua e sapone.

Fare attenzione durante lo spurgo: l'olio motore potrebbe essere abbastanza caldo da causare ustioni.

Filtro aria motore

Tipo 1

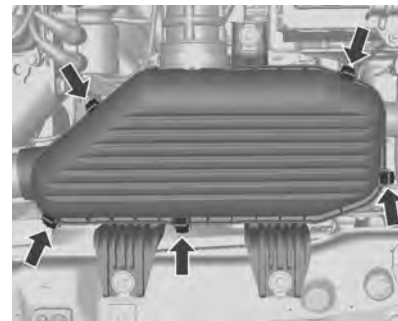

1. Allentare il coperchio del filtro dell'aria attaccando le fascette e aprire il coperchio.
2. Sostituire il filtro dell'aria.
3. Bloccare la copertura con le fascette che fissano il coperchio.

Tipo 2

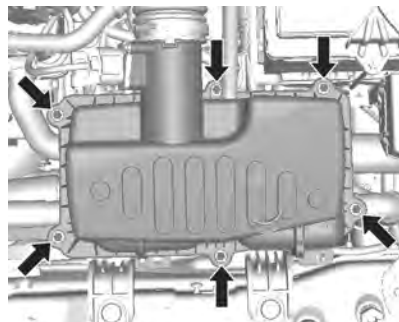

1. Rimuovere le viti e togliere il coperchio.
2. Controllare o sostituire il filtro/filtro aria motore.
3. Rimontare il coperchio e serrare le viti.

Attenzione

Per funzionare correttamente, il motore necessita di aria pulita.

Non utilizzare il motore senza il filtro dell'aria.

La guida senza il filtro dell'aria montato correttamente può danneggiare il motore.

Liquido del cambio automatico

Per garantire il corretto funzionamento, efficienza e durata del cambio automatico, assicurarsi che il liquido del cambio sia al giusto livello. Troppo o troppo poco liquido potrebbe causare problemi.

Il livello del liquido deve essere controllato con il motore in moto e la leva del cambio in P (parcheggio). Il veicolo deve essere portato alla normale temperatura di esercizio e parcheggiato su un terreno pianeggiante.

La normale temperatura di esercizio per il liquido (70 °C ~ 80 °C) sarà raggiunta dopo la guida.

Controllare il livello del liquido del cambio automatico

Se il liquido è contaminato o scolorito dopo il controllo, sostituirlo.

Usare solo il liquido specificato nella relativa tabella presente in questo manuale.

Una diminuzione del livello del liquido indica una perdita nel cambio automatico. Se rilevato, consultare un'officina per risolvere il problema al più presto possibile. Vi consigliamo di rivolgervi alla vostra officina autorizzata.

Attenzione

Prestare attenzione a non contaminare il liquido del cambio con sporcizia o impurità.

La contaminazione del liquido può provocare gravi anomalie al cambio automatico e danneggiarlo comportando costose riparazioni.

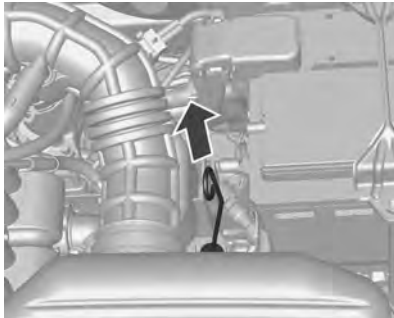

1. Avviare il motore.
2. Riscaldare fino a quando la temperatura del cambio automatico non raggiunga circa i 70 °C ~ 80 °C.
3. Spostare la leva del cambio da "P" a "1" e ritornare a "P". Attendere alcuni secondi in ogni posizione selezionata fino a quando le marce selezionate non siano innestate completamente.
4. Estrarre l'astina e pulirla.

5. Reinscrivere l'astina completamente. A questo punto non dovrebbe venire a contatto con altre parti.
6. Estrarre di nuovo l'astina.
7. Controllare l'olio sull'astina per assicurarsi che non sia contaminato.

Attenzione

Reinscrivere a fondo l'astina di livello. Evitare il contatto con altri oggetti.

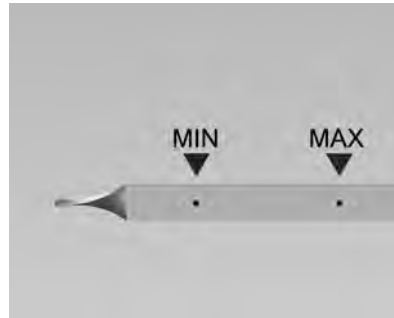

8. Controllare il livello dell'olio. L'olio dovrebbe essere tra il segno MIN e MAX sull'astina come mostrato nell'illustrazione.
9. Se il livello dell'olio è al di sotto di MIN, aggiungere abbastanza liquido per cambio automatico per raggiungere il livello olio MAX. Non superare tale livello.

Attenzione

Una quantità eccessiva di liquido può compromettere le prestazioni del veicolo.

Non rabboccare eccessivamente il liquido del cambio automatico.

Questo potrebbe danneggiare il cambio.

Liquido di raffreddamento del motore

Nei paesi con climi miti, il refrigerante fornisce una protezione fino a circa -35 °C.

Nei paesi con climi freddi, il refrigerante fornisce una protezione fino a circa -50 °C.

Mantenere una concentrazione sufficiente di antigelo.

Attenzione

Utilizzare solo antigelo approvato.

Livello del liquido di raffreddamento

Attenzione

Un livello troppo basso del liquido di raffreddamento può causare danni al motore.



Quando il sistema di raffreddamento è freddo, il livello del liquido di raffreddamento dovrebbe essere al di sopra della tacca di riempimento. Rabboccare se il livello è basso.

⚠ Avvertenza

Lasciar raffreddare il motore prima di aprire il tappo. Aprire il tappo con cautela, lasciando fuoriuscire lentamente la pressione.

Rabboccare con una miscela di acqua demineralizzata e antigelo approvato per il veicolo. Chiudere il tappo e serrarlo saldamente. Rivolgersi ad

un'officina per far controllare la concentrazione dell'antigelo e riparare la causa della perdita di liquido di raffreddamento.

Avviso

Se il livello del refrigerante scende al di sotto dell'indicazione MIN, riempire il radiatore con una miscela 50/50 di acqua demineralizzata e antigelo a base di fosfati.

Per proteggere il veicolo in climi estremamente freddi, utilizzare una miscela al 40% d'acqua ed al 60% di antigelo.

Attenzione

Acqua normale oppure una miscela errata possono danneggiare l'impianto di raffreddamento.

Non introdurre acqua normale, alcool o metanolo antigelo nell'impianto di raffreddamento.

Il motore può surriscaldarsi o addirittura incendiarsi.

Attenzione

Il refrigerante può essere pericoloso.

Evitare il contatto ripetuto o prolungato con il refrigerante.

In caso di contatto con il refrigerante, lavare accuratamente la pelle e le unghie con acqua e sapone.

Tenere fuori dalla portata dei bambini.

Il refrigerante può irritare la pelle e provocare gravi lesioni personali o morte in caso di ingestione.

Attenzione

Non è necessario rabboccare il refrigerante ad intervalli più frequenti di quelli indicati.

Qualora sia necessario rabboccare più spesso il refrigerante, il motore necessita di manutenzione.

Si consiglia di rivolgersi al Riparatore Autorizzato di fiducia.

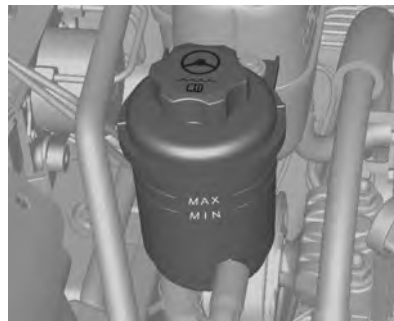
Liquido per il servosterzo

Aprire il coperchio e rimuoverlo.

Il livello del liquido del servosterzo deve essere tra i segni **MIN** e **MAX**.

Rabboccare se il livello è basso.

Attenzione

Piccole quantità di elementi contaminanti possono causare danni o malfunzionamenti del sistema di sterzo. Evitare qualsiasi contatto di contaminanti con il tappo del serbatoio / asta di misurazione del livello dell'olio ed evitare qualsiasi infiltrazione degli stessi nel serbatoio.

Attenzione

Non utilizzare il veicolo senza la quantità specificata di liquido del servosterzo.

In caso contrario si può danneggiare il servosterzo del veicolo comportando costose riparazioni.

⚠ Avvertenza

Il rabbocco eccessivo del liquido può provocare un incendio o corrodere la vernice.

Non rabboccare eccessivamente il serbatoio.

Un incendio al motore può provocare gravi lesioni personali e danni al veicolo oppure alle cose.

Liquido di lavaggio

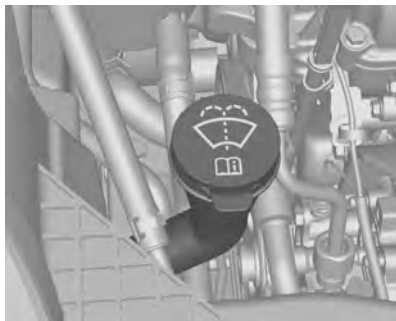

Riempire con acqua pulita miscelata con la giusta quantità di soluzione detergente contenente antigelo. Per il giusto rapporto di miscelazione, fare riferimento alle indicazioni riportate sulla confezione del liquido di lavaggio.

Attenzione

Solo un liquido di lavaggio con una concentrazione sufficiente di antigelo fornisce una protezione alle basse temperature o in caso di calo improvviso delle stesse.

Per il rabbocco del serbatoio del liquido lavavetri del parabrezza:

- Utilizzare esclusivamente liquidi lavavetri già miscelati e pronti all'uso.
- Non usare acqua di rubinetto. I minerali presenti nell'acqua di rubinetto possono occludere i condotti del lavavetri.
- In caso di climi particolarmente freddi con temperature al di sotto dello 0, utilizzare un liquido lavavetri con proprietà antigelo adeguate.

Liquido dei freni

⚠ Avvertenza

Il liquido dei freni è tossico e corrosivo. Evitare il contatto con occhi, pelle, tessuti e superfici verniciate.



Il livello del liquido dei freni deve essere tra i segni **MIN** e **MAX**.

Assicurare la massima pulizia nell'effettuare il rabbocco, in quanto la contaminazione del liquido dei freni può

compromettere il funzionamento dell'impianto frenante. Rivolgersi ad un'officina per eliminare la causa della perdita di liquido dei freni.

Utilizzare solo liquido dei freni approvato per il veicolo in questione, liquido dei freni e della frizione ⇨ 204.

Attenzione

Pulire accuratamente l'area intorno al tappo del serbatoio del liquido dei freni prima di rimuoverlo.

L'eventuale contaminazione dell'impianto del liquido dei freni può compromettere le prestazioni dell'impianto e comportare costose riparazioni.

Il rabbocco eccessivo del liquido dei freni può provocare un incendio.

Non rabboccare eccessivamente il serbatoio.

Un incendio al motore può provocare gravi lesioni personali e danni al veicolo oppure alle cose.

Attenzione

Non smaltire il liquido dei freni usato nei rifiuti urbani.

Rivolgersi ad un centro di smaltimento autorizzato.

Il liquido dei freni usato ed i relativi contenitori sono pericolosi. Possono provocare danni alla salute e all'ambiente.

Il liquido dei freni può irritare gli occhi e la pelle.

Evitare il contatto del liquido dei freni con gli occhi e la pelle. In caso di contatto, lavare immediatamente l'area interessata con acqua e sapone oppure un lavamani.

Batteria

Il veicolo contiene una batteria a piombo acido. La batteria del veicolo non necessita di manutenzione a condizione che lo stile di guida consenta una ricarica sufficiente della batteria stessa. Uno stile che prevede la copertura di brevi tragitti e frequenti

avviamenti del motore può scaricare la batteria. Utilizzare i dispositivi elettrici solo se necessario.



Le batterie non devono essere smaltite con i rifiuti domestici, ma presso gli appositi centri di raccolta e riciclaggio.

Se il veicolo non viene utilizzato per oltre 4 settimane, la batteria potrebbe scaricarsi. Scollegare il morsetto dal terminale negativo della batteria del veicolo.

Prima di collegare o scollegare la batteria, accertare che l'accensione sia disinserita.

⚠️ Avvertenza

Tenere il materiale incandescente lontano dalla batteria per evitare esplosioni. L'esplosione della batteria può causare danni al veicolo, lesioni gravi o morte.

Evitare il contatto con occhi, pelle, tessuti e superfici verniciate. Il liquido della batteria contiene acido solforico, che può causare lesioni e danni in caso di contatto diretto. In caso di contatto con la pelle, lavare la zona con acqua e chiamare immediatamente un medico.

Tenere fuori dalla portata dei bambini.

Non inclinare una batteria aperta.

Dispositivo salvacarica della batteria
↔ 82.

Etichetta di segnalazione



Significato dei simboli:

- Vietato fumare, usare fiamme libere e produrre scintille.
- Indossare sempre occhiali protettivi. I gas esplosivi possono causare cecità o lesioni.
- Tenere la batteria fuori dalla portata dei bambini.
- La batteria contiene acido solforico che può causare cecità o bruciature gravi.

- Per maggiori informazioni, vedere il Manuale d'uso e manutenzione.
- In prossimità della batteria potrebbe essere presente del gas esplosivo.

Sostituzione delle spazzole tergcristalli

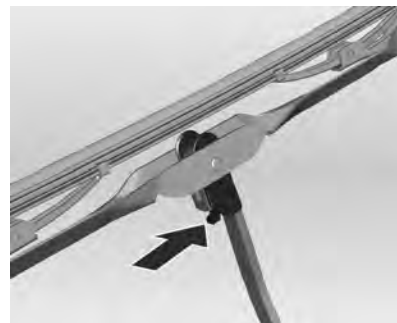

Sollevarlo il braccio del tergcristallo. Premere la leva di sblocco e staccare la spazzola del tergcristalli.

Un ottimo funzionamento dei tergcristalli è essenziale per una buona visibilità e una guida sicura. Controllare

regolarmente le condizioni delle spazzole dei tergicristalli. Sostituire spazzole dure, friabili o rotte o che lascino sporco sul parabrezza.

Materiale estraneo sul parabrezza o sulle spazzole del tergicristallo può ridurre l'efficacia dei tergicristalli. Se le spazzole non puliscono adeguatamente, pulire parabrezza e spazzole con un buon detergente delicato. Risciacquare a fondo con acqua.

Ripetere il procedimento, se necessario. Non c'è modo per rimuovere le tracce di silicone dal vetro. Pertanto non applicare mai lucidanti al silicone sul parabrezza del veicolo in quanto produrrebbero striature che comprometterebbero la visibilità del conducente.

Non usare solventi, benzina, cherosene o diluenti per vernici per pulire i tergicristalli. Sono forti e possono danneggiare le spazzole e le superfici verniciate.

Sostituzione delle lampadine

Disinserire l'alimentazione e spegnere l'interruttore in questione o chiudere le portiere.

Afferrare la lampadina nuova solo tenendola per lo zoccolo! Non toccare il vetro della lampadina a mani nude.

Per la sostituzione utilizzare solo lampadine dello stesso tipo di quelle sostituite.

Sostituire le lampadine dei fari dall'interno del vano motore.

Avviso

Dopo un temporale o un lavaggio, i vetri di alcune lampade esterne possono ricoprirsi di condensa.

La causa risiede nella differenza di temperatura tra l'interno e l'esterno della lampada.

Si tratta di un fenomeno analogo alla formazione di condensa sulla superficie interna dei finestrini durante la pioggia e non è sintomo di alcun problema.

In caso di infiltrazione di acqua all'interno del circuito della lampadina, rivolgersi a un'officina autorizzata per un controllo.

Fari

Annabaglianti e abbaglianti

1. Staccare il connettore a spina dalla lampadina.



2. Rimuovere il coperchio di protezione.



3. Premere il fermo della molla, sbloccarla.

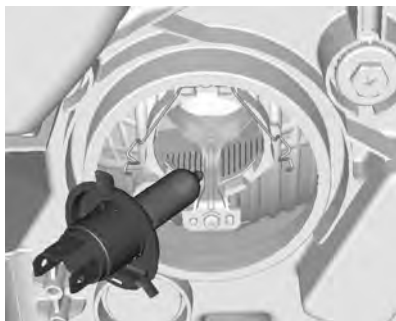

4. Estrarre la lampadina dal corpo del riflettore.

5. Quando si monta una nuova lampadina, bloccare le alette negli incavi del riflettore.
6. Innestare la molla di fermo.
7. Portare la protezione dei fari in posizione e chiudere.
8. Inserire il connettore nella lampadina.

Orientamento fari

L'orientamento degli anabbaglianti può essere regolato con la vite posizionata sopra il faro.

Attenzione

Se i fari devono essere ri-orientati, si consiglia di rivolgersi alla propria officina autorizzata in quanto si tratta di un aspetto legato alla sicurezza.

Luci di parcheggio

1. Staccare il connettore a spina dalla lampadina.



2. Rimuovere il coperchio di protezione.



3. Togliere il supporto della lampadina laterale dal riflettore.



4. Togliere la lampadina dall'alloggiamento.
5. Inserire la lampadina nuova.
6. Inserire il portalamпада nel riflettore.
7. Portare la protezione dei fari in posizione e chiudere.
8. Inserire il connettore nella lampadina.

Fendinebbia

Per la sostituzione delle lampadine, rivolgersi ad un'officina.

Orientamento fendinebbia

L'orientamento dei fendinebbia può essere regolato con la vite posizionata sopra la luce del fendinebbia.

Attenzione

Se i fendinebbia devono essere ri-orientati, si consiglia di rivolgersi alla propria officina autorizzata in quanto si tratta di un aspetto legato alla sicurezza.

Indicatori di direzione anteriori

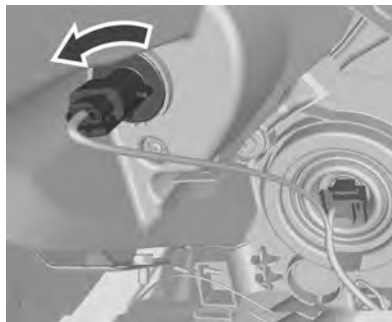

1. Ruotare il portalamпада in senso antiorario e staccarlo.

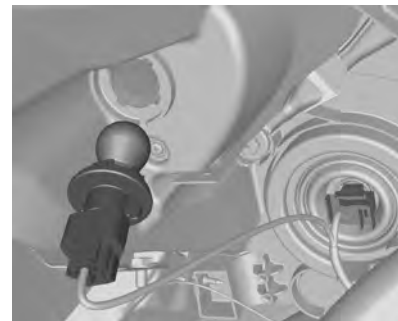

2. Spingere leggermente la lampadina nel portalamпада, ruotarla in senso antiorario, rimuoverla e sostituirla.
3. Inserire il portalamпада nel riflettore, quindi ruotarlo in senso orario per serrarlo.

Luci posteriori



1. Svitare le due viti.
2. Rimuovere il gruppo ottico posteriore. Assicurarsi che il passacavi rimanga in posizione.

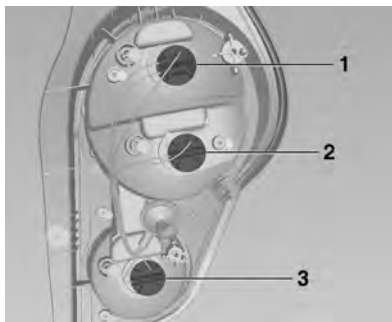

3. Luce posteriore/luce dei freni (1),
Luce dell'indicatore di direzione (2)
Luce di retromarcia (lato passeggero), luce retronebbia (lato conducente) (3)



4. Ruotare il portalampana in senso antiorario.

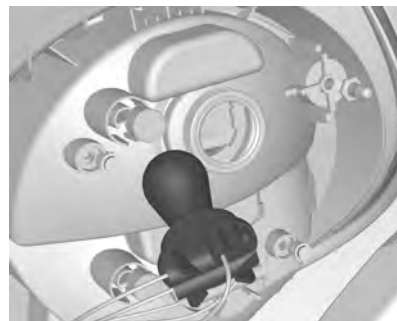

5. Togliere il portalampada. Spingere leggermente la lampadina nel portalampada, ruotarla in senso antiorario, rimuoverla e sostituirla.
6. Inserire il portalampada nel gruppo luci posteriori e avvitarlo in sede. Collegare il connettore del cavo. Installare il gruppo ottico posteriore nella carrozzeria e serrare le viti. Chiudere i coperchi e agganciarli.
7. Inserire l'accensione, azionare e controllare tutte le luci.

Indicatori di direzione laterali

1. Spingere la luce verso la parte posteriore del veicolo e rimuoverla.
2. Ruotare il portalampada in senso antiorario.
3. Estrarre la lampadina dal relativo supporto e sostituirla.
4. Rimontare eseguendo la procedura in ordine inverso.

Terza luce di arresto

<Tipo lampadina>

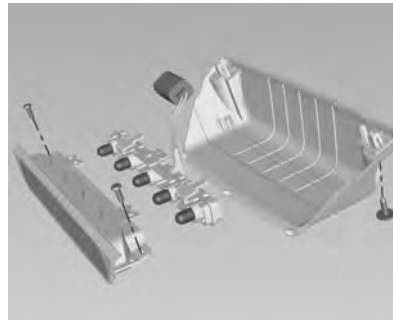

1. Aprire il portellone posteriore.
2. Rimuovere le due viti e l'alloggiamento della lampadina. Scollegare il connettore fascio cavi prima di rimuovere l'alloggiamento della lampadina.
3. Rimuovere le due viti e il gruppo riflettore.
4. Rimuovere la lampadina estraendola in linea retta dal portalampada.

5. Montare la nuova lampadina.
6. Rimontare l'alloggiamento della lampadina.

<Tipo LED>

Per la sostituzione delle lampadine, rivolgersi ad un'officina.

Luci della targa



1. Svitare le due viti.
2. Rimuovere il portalampada verso il basso, facendo attenzione a non tirare il cavo.

Ruotare il portalampada in senso antiorario per staccarlo.

3. Rimuovere la lampadina dal portalampada e sostituirla.
4. Inserire il portalampada nell'alloggiamento della lampada e ruotarlo in senso orario.
5. Inserire il corpo delle lampadine e fissarle con un cacciavite.

Luci interne

Luci di cortesia

1. Per la rimozione, scalzare il lato opposto dell'interruttore luci usando un cacciavite a testa piatta. (Attenzione a non fare graffi).
2. Rimuovere la lampadina.
3. Sostituire la lampadina.
4. Rimontare il gruppo luci.

Luca del vano di carico



1. Estrarre la lampada facendo leva con un cacciavite.



2. Smontare la lampadina.
3. Inserire la lampadina nuova.
4. Rimontare la lampada.

Impianto elettrico

Fusibili

Installare esclusivamente fusibili con le stesse caratteristiche di quelli da sostituire.

La scatola che si trova sopra al terminale positivo della batteria contiene alcuni fusibili principali. Se necessario, farli sostituire in officina.

Prima di sostituire un fusibile, spegnere il relativo interruttore e disinserire l'accensione.

Un fusibile bruciato si riconosce dal filamento interrotto. Sostituire il fusibile solo dopo aver eliminato la causa del guasto.

Alcune funzioni sono protette da diversi fusibili.

Alcuni fusibili potrebbero anche non essere associati ad alcuna funzione.

Estrattore per fusibili

Un estrattore per fusibili si trova nella scatola portafusibili del vano motore.

Posizionare l'estrattore per fusibili sulla sommità o sul lato del fusibile, a seconda del tipo ed estrarre il fusibile.

Scatola portafusibili nel vano motore



La scatola portafusibili si trova nel vano motore.

Sganciare il coperchio, sollevarlo e rimuoverlo.

Avviso

È possibile che non tutte le descrizioni della scatola portafusibili di questo manuale corrispondano a quanto presente nel vostro veicolo.

Quando si controlla la scatola portafusibili, consultare la relativa etichetta.

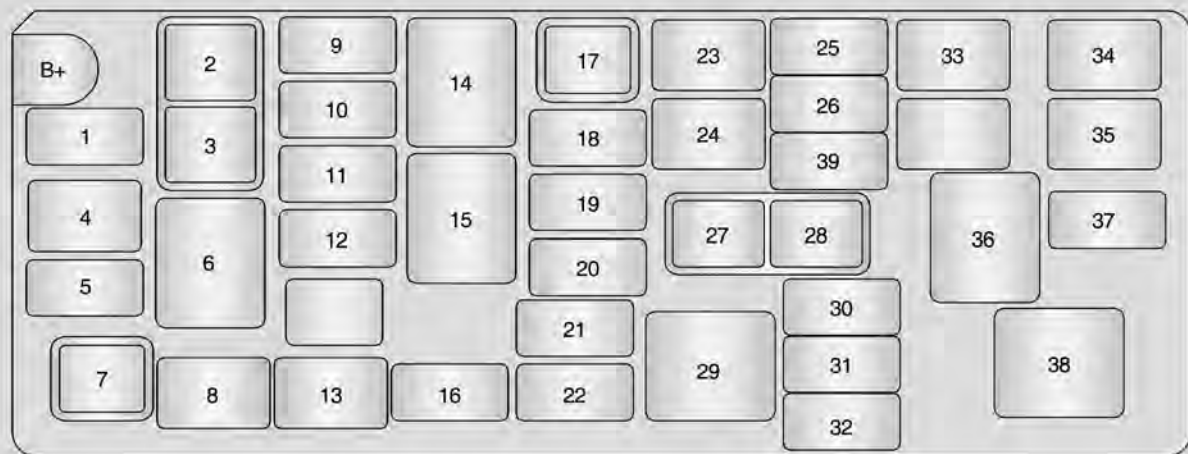

N. Circuito

- 1 Pompa carburante
- 2 Relè luci di parcheggio
- 3 Relè bassa velocità ventola
- 4 Alta velocità ventola
- 5 Climatizzatore
- 6 Relè alta velocità ventola
- 7 Relè climatizzatore
- 8 ABS 2
- 9 Luce di parcheggio sx
- 10 Luce di parcheggio dx
- 11 Fendinebbia
- 12 Bassa velocità ventola
- 13 ABS 1
- 14 Relè fendinebbia
- 15 Relè della pompa di alimentazione
- 16 Fusibile di scorta

N. Circuito

- 17 Relè abbaglianti
- 18 Abbaglianti
- 19 Anabbagliante sx
- 20 Anabbagliante dx
- 21 Fusibile di scorta
- 22 Fusibile di scorta
- 23 Accensione 2 / motorino di avviamento
- 24 Accensione 1 / accessori
- 25 Segnalatori di emergenza
- 26 Avvisatore acustico
- 27 Relè anabbaglianti
- 28 Relè avvisatore acustico
- 29 Relè principale del motore
- 30 Accensione
- 31 EMS 1
- 32 EMS 2

N. Circuito

- 33 Batteria cruscotto
- 34 –
- 35 Sedile riscaldato
- 36 Relè sedile riscaldato
- 37 Centralina del motore
- 38 –
- 39 Fusibile di scorta

Scatola portafusibili nel quadro strumenti

Tipo 1



Tipo 2

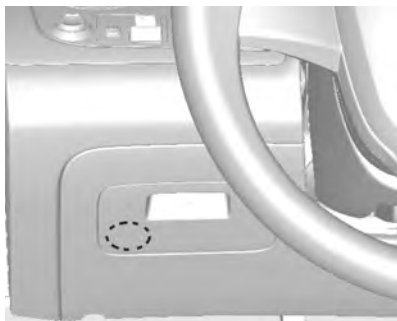

Il quadro portafusibili interno è ubicato sotto il cruscotto sul lato del conducente.



1. Aprire lo sportello del pannello dei fusibili tirandolo dalla parte superiore.

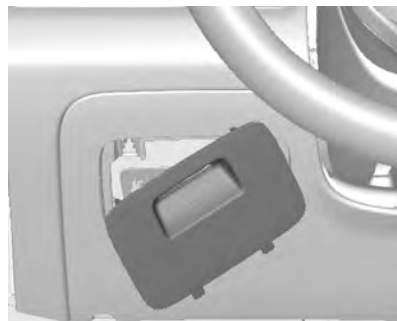

2. Smontare diagonalmente lo sportello del pannello fusibili.

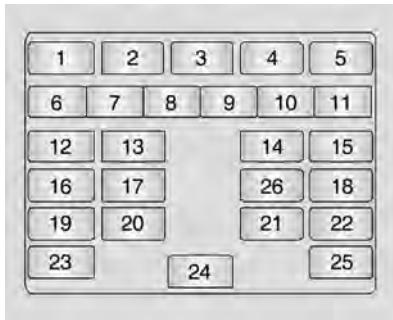

N. Circuito

- 1 Tergilunotto
- 2 Specchietto/specchietto retrovisore esterno
- 3 Faro
- 4 OSRVM elettrico
- 5 Chiusura portiere
- 6 Tergiparabrezza

N. Circuito

- 7 -
- 8 Luci di retromarcia
- 9 Indicatori di direzione
- 10 Disappannatore del lunotto
- 11 Retronebbia
- 12 Quadro strumenti
- 13 Centralina del motorino della ventola
- 14 Airbag
- 15 Antifurto / connettore data link
- 16 Centralina del cambio
- 17 Alzacristalli elettrici posteriori
- 18 Radio/accesso a distanza senza chiave/accesso a distanza
- 19 Centralina del motore (ECM)/ antifurto
- 20 Alzacristalli elettrici anteriori
- 21 Accendisigari

N. Circuito

- 22 Luce dei freni
- 23 Motorino di avviamento
- 24 Radio/orologio/accesso a distanza senza chiave
- 25 SDM
- 26 -

Attrezzi per il veicolo

Attrezzi

Veicoli con kit di riparazione dei pneumatici

Gli attrezzi e il kit di riparazione dei pneumatici si trovano nel vano portaoggetti sotto la copertura del pianale nel vano di carico.

Veicoli con ruota di scorta

Il martinetto e gli attrezzi si trovano nel vano portaoggetti del vano di carico, sopra la ruota di scorta.



Ruota di scorta compatta ⇨ 188.



Ruota di scorta full-size ⇨ 188.

Ruote e pneumatici

Condizioni dei pneumatici e dei cerchi

Superare gli ostacoli lentamente e, se possibile, ad angolo retto. Passare sopra ostacoli acuminati può danneggiare i pneumatici e i cerchi. Quando si parcheggia, non schiacciare i pneumatici contro il bordo del marciapiede.

Controllare regolarmente i cerchi verificando che non presentino danni. In caso di danni o usura irregolare, rivolgersi ad un'officina.

Pneumatici invernali

I pneumatici invernali migliorano la sicurezza di guida a temperature inferiori a 7 °C e per questo motivo devono essere utilizzati su tutte le ruote.

Denominazione dei pneumatici

Ad es. **215/60 R 16 95 H**

215 = Larghezza della sezione, mm

60 = Rapporto di sezione (tra altezza e larghezza), %

R = Tipo di cintura: Radiale

RF = Tipo: RunFlat

16 = Diametro del cerchio, pollici

95 = Indice di carico, ad es. 95 rappresenta 690 kg

H = Indice di velocità

Lettere per l'indice di velocità:

Q = fino a 160 km/h

S = fino a 180 km/h

T = fino a 190 km/h

H = fino a 210 km/h

V = fino a 240 km/h

W = fino a 270 km/h

Pressione dei pneumatici

Controllare la pressione dei pneumatici freddi almeno ogni 14 giorni e prima di un viaggio lungo. Non dimenticare la ruota di scorta.

Svitare il tappo coprivalvola.

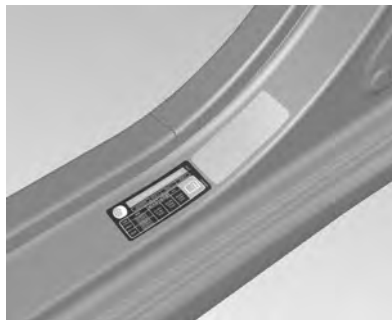

Pressione dei pneumatici ⇨ 214 e sull'etichetta sul telaio della portiera del conducente.

Le pressioni dei pneumatici specificate si riferiscono ai pneumatici freddi, e valgono sia per i pneumatici estivi che per quelli invernali.

Gonfiare sempre la ruota di scorta alla pressione specificata per il pieno carico.

La pressione dei pneumatici ECO consente di ottenere il minore consumo di carburante possibile.

Una pressione di gonfiaggio non corretta influisce negativamente su sicurezza, guidabilità del veicolo, comfort e consumo di carburante, oltre ad accelerare il processo di usura dei pneumatici.

⚠ Avvertenza

Una pressione troppo bassa può causare un eccessivo riscaldamento dei pneumatici, danni interni con conseguente distacco del battistrada e lo scoppio a velocità elevate.

Profondità del battistrada

Controllare con regolarità la profondità del battistrada.

Per motivi di sicurezza i pneumatici vanno sostituiti quando la profondità del battistrada raggiunge i 2-3 mm (4 mm per i pneumatici invernali).

Per ragioni di sicurezza si raccomanda che la profondità del battistrada delle ruote su un assale non vari più di 2 mm.



Il raggiungimento del limite legale di profondità minima del battistrada (1,6 mm) è osservabile quando il battistrada è usurato fino a uno degli indicatori di usura del battistrada (TWI). La loro posizione è indicata da appositi segni sul fianco del pneumatico.

Se l'usura è maggiore sui pneumatici anteriori rispetto a quelli posteriori, scambiare le ruote anteriori con quelle posteriori. Assicurarsi che tutte le ruote abbiano lo stesso senso di rotazione come prima dello scambio.

I pneumatici invecchiano anche se non vengono usati. Si consiglia di sostituire i pneumatici ogni 6 anni.

Cambio di misura dei pneumatici e dei cerchi

Se si utilizzano pneumatici di misura diversa rispetto a quelli montati di fabbrica, può essere necessario riprogrammare il tachimetro, la pressione nominale dei pneumatici ed apportare altre modifiche al veicolo.

Dopo aver montato pneumatici di misura diversa, far sostituire l'etichetta con la pressione dei pneumatici.

⚠ Avvertenza

L'uso di pneumatici o cerchi non adatti può causare incidenti e invalidare l'omologazione del veicolo.

⚠ Avvertenza

Non utilizzare ruote e pneumatici di dimensioni differenti rispetto a quelli originali del veicolo. La sicurezza e le prestazioni del veicolo potrebbero essere compromesse.

Aumenta il rischio di incidente o ribaltamento e conseguenti lesioni gravi. Quando si sostituiscono i pneumatici, assicurarsi che tutti e quattro i pneumatici e i cerchi siano della stessa misura, tipo, battistrada, marchio e capacità di carico. L'uso di pneumatici di altri tipi o altre misure può influire sulla marcia, la manovrabilità, l'altezza da terra, la distanza di frenata, l'altezza della carrozzeria e l'affidabilità del tachimetro.

Copricerchi

Utilizzare copricerchi e pneumatici approvati dalla Casa Madre per la vettura e conformi a tutti i requisiti relativi alle combinazioni di cerchi e pneumatici.

Se i copricerchi e i pneumatici usati non sono approvati dalla Casa Madre, i pneumatici devono essere senza protezione del bordo.

I copricerchi non devono ostacolare il raffreddamento dei freni.

⚠Avvertenza

L'uso di pneumatici o copricerchi non adatti può causare improvvise perdite di pressione e conseguenti incidenti.

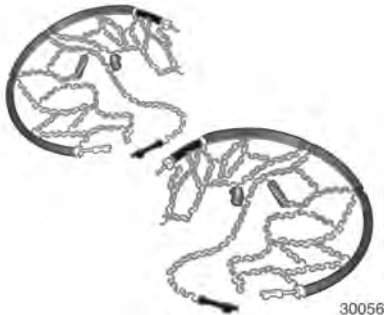
Catene da neve

Le catene da neve sono consentite soltanto sulle ruote anteriori.

Utilizzare sempre catene a maglie fini che non aumentino lo spessore del battistrada e dei fianchi interni di oltre 10 mm (inclusa la chiusura della catena).

⚠Avvertenza

Eventuali danni possono causare lo scoppio dei pneumatici.

Kit di riparazione dei pneumatici

Danni di lieve entità al battistrada o ai fianchi possono essere riparati con il kit di riparazione dei pneumatici.

Non rimuovere eventuali corpi estranei dal pneumatico.

Danni ai pneumatici di misura superiore a 4 mm o vicini al bordo del fianco del pneumatico non sono riparabili con il kit di riparazione dei pneumatici.

⚠Avvertenza

Non viaggiare a velocità superiore a 80 km/h.

Non usare per periodi prolungati.

La sterzabilità e la guidabilità del veicolo possono risultare compromessi.

In caso di pneumatico sgonfio:

Azionare il freno di stazionamento e innestare la prima o la retromarcia.

Il kit di riparazione dei pneumatici si trova in uno scomparto sotto la copertura del pianale nel vano di carico.

1. Prelevare il kit di riparazione dei pneumatici dallo scomparto.
2. Rimuovere il compressore e la bombola di sigillante.



3. Rimuovere il cavo di collegamento elettrico e il flessibile dell'aria dai vani portaoggetti nel lato inferiore del compressore.

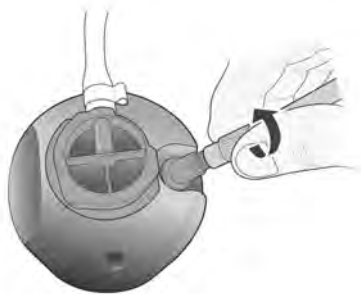

4. L'interruttore sul compressore deve essere posizionato su O.
5. Avvitare il flessibile dell'aria del compressore sul raccordo della bombola del sigillante.
6. Collegare il connettore del compressore alla presa per gli accessori. Per evitare di scaricare la batteria si consiglia di lasciare il motore in funzione.
7. Inserire la bombola del sigillante nel fermo sul compressore.

Posizionare il compressore accanto al pneumatico in modo che la bombola del sigillante sia in posizione verticale.



8. Svitare il tappo coprivalvola dal pneumatico difettoso.
9. Avvitare il flessibile del sigillante sulla valvola del pneumatico.

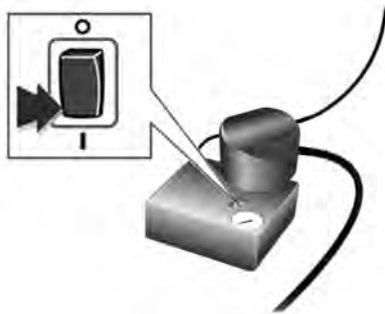

10. Portare l'interruttore basculante sul compressore in posizione I. Il pneumatico viene riempito di sigillante.
11. Il manometro del compressore indica brevemente fino a 6 bar mentre la bombola del sigillante si svuota (circa 30 secondi), poi la pressione inizia a scendere.
12. Tutto il sigillante viene pompato nel pneumatico, poi il pneumatico viene gonfiato.
13. La pressione prescritta per il pneumatico (circa 2,2 bar) si dovrebbe raggiungere entro 10 minuti. Al raggiungimento della pressione corretta, spegnere il compressore.

Se la pressione prescritta per il pneumatico non viene raggiunta entro 10 minuti, rimuovere il kit di riparazione dei pneumatici. Spostare il veicolo facendo compiere un giro al pneumatico. Ricollegare il kit di riparazione dei pneumatici e continuare la procedura di gonfiaggio per 10 minuti. Se ancora non si riesce a raggiungere la

pressione prescritta, significa che il danno al pneumatico è eccessivo per consentire la riparazione in questo modo. Rivolgersi ad un'officina. Scaricare la pressione dei pneumatici in eccesso con il pulsante sopra l'indicatore della pressione.

Non far funzionare il compressore per più di 10 minuti.

14. Scollegare il kit di riparazione dei pneumatici. Spingere il fermo sulla staffa per rimuovere la bombola del sigillante dalla staffa. Avvitare il tubo di gonfiaggio del pneumatico al raccordo libero della bombola del sigillante. Questo impedisce la fuoriuscita di sigillante. Riporre il kit di riparazione dei pneumatici nel vano di carico.
15. Pulire l'eventuale sigillante in eccesso con un panno.
16. Staccare dalla bombola del sigillante l'etichetta indicante la massima velocità consentita (ca. 80 km/h) e applicarla nel campo visivo del conducente.

17. Proseguire immediatamente la guida, in modo da distribuire uniformemente il sigillante nel pneumatico. Dopo aver percorso circa 10 km (non oltre 10 minuti di viaggio), fermarsi e controllare la pressione dei pneumatici. Nel fare questo, avvitare direttamente il tubo dell'aria del compressore sulla valvola del pneumatico.

Se la pressione è superiore a 1,3 bar, regolarla al valore corretto (circa 2,2 bar). Ripetere la procedura (n. 17) finché non si verifica più alcuna perdita di pressione.

Se la pressione è scesa al di sotto di 1,3 bar, il veicolo non deve essere usato. Rivolgersi ad un'officina.

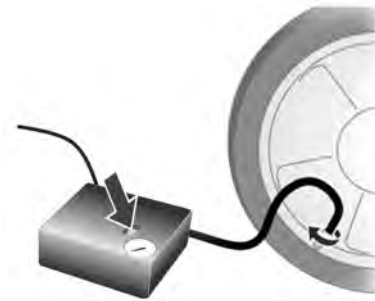

18. Riporre il kit di riparazione dei pneumatici nel vano di carico.

Avviso

Il comfort di guida di un pneumatico riparato è seriamente compromesso, quindi il pneumatico deve essere sostituito.

Se si sentono rumori anomali o se il compressore si surriscalda, spegnere il compressore per almeno 30 minuti.

Prendere nota della data di scadenza del kit. Dopo questa data, la sua capacità di sigillatura non è più

garantita. Fare attenzione alle informazioni sulla conservazione del flacone di sigillante.

Sostituire il flacone di sigillante usato. Smaltire il flacone come previsto dalle norme applicabili.

Il compressore e il sigillante possono essere usati a partire da una temperatura minima di $-30^{\circ}\text{C} \sim 70^{\circ}\text{C}$.

Sostituzione delle ruote

L'uso di tipi differenti di pneumatici può causare la perdita di controllo del veicolo durante la guida.

Se si mischiano pneumatici di dimensioni, marche o tipi diversi (pneumatici radiali e cinturati), il veicolo potrebbe non rispondere adeguatamente ai comandi causando un probabile incidente. L'uso di pneumatici di diverse dimensioni, marche o tipi potrebbe inoltre danneggiare il vostro veicolo. Accertarsi di usare le corrette dimensioni, marca e tipo di pneumatici su tutte le ruote.

Invece della ruota di scorta, alcuni veicoli hanno in dotazione un kit di riparazione dei pneumatici ⇨ 183.

Eseguire la seguente procedura, attenendosi a quanto indicato:

- Fermare il veicolo in un luogo sicuro, lontano dal traffico.
- Parcheggiare il veicolo su una superficie piana, solida e non scivolosa. Orientare le ruote anteriori diritte in avanti.
- Azionare il freno di stazionamento e innestare la prima o la retromarcia.
- Spegnerne il motore e rimuovere la chiave.
- Accendere i lampeggiatori di emergenza.
- Posizionare un cuneo, un pezzo di legno oppure un masso davanti e dietro il pneumatico diagonalmente opposto a quello da sostituire.
- Tutti i passeggeri devono scendere dal veicolo.
- Estrarre la ruota di scorta ⇨ 188.
- Non sostituire mai più di una ruota per volta.

- Utilizzare il martinetto solo per sostituire le ruote in caso di foratura, non per sostituire i pneumatici invernali o estivi.
- Quando la vettura è sollevata dal martinetto, non lasciarvi all'interno persone o animali.
- Non infilarsi mai sotto un veicolo sollevato da un martinetto.
- Non avviare il veicolo quando è sollevato da un martinetto.
- Pulire i dadi ruota e le filettature prima di montare la ruota.

Avvertenza

Il martinetto è progettato esclusivamente per il sollevamento del veicolo.

Non utilizzare il martinetto per il sollevamento di altri veicoli.

Non superare mai il carico massimo consentito del martinetto.

L'uso del martinetto per il sollevamento di altri veicoli può provocare danni ai veicoli oppure al veicolo e può comportare il rischio di lesioni personali.



1. Staccare i coperchi dei dadi ruota con un cacciavite e rimuoverli.



2. Aprire la chiave della ruota e montarla assicurandosi che si posizioni saldamente, quindi allentare ogni dado ruota di mezzo giro.



3. Ruotare la leva del martinetto per sollevare leggermente la testa e posizionare il martinetto verticalmente nella posizione marcata con un semicerchio.



4. Fissare la leva al martinetto e collegare correttamente la chiave alla leva.

Poi sollevare il martinetto per collegare saldamente la testa alla posizione di sollevamento.



5. Ruotare la chiave controllando la posizione corretta del martinetto fino a quando la ruota non è sollevata da terra.
6. Svitare i dadi ruota.
7. Sostituire la ruota.
8. Avvitare i dadi ruota.
9. Abbassare il veicolo.
10. Servendosi dell'apposita chiave e assicurandosi di posizionarla saldamente, serrare ciascun dado procedendo per coppie opposte. La coppia di serraggio è di 120 Nm.

11. Allineare il foro della valvola sul copricerchio con la valvola del pneumatico prima di rimontare il copricerchio.

Montare i coperchi dei dadi ruota.

12. Riporre la ruota sostituita e gli attrezzi per il veicolo. Per impedire il rumore sferragliante, ruotare la testa della vite fino a quando la parte superiore e inferiore del martinetto non siano completamente compressi sulla scatola attrezzi dopo aver fatto ritornare il martinetto alla sua posizione originale. A questo punto assicurarsi che il martinetto abbia la stessa distanza con qualsiasi attrezzo del veicolo. Attrezzi ⇨ 180.

13. Controllare prima possibile sia la pressione di gonfiaggio del pneumatico montato, sia la coppia di serraggio dei dadi.

Sostituire o far riparare la ruota difettosa.

Ruota di scorta

Ruota di scorta compatta

La ruota di scorta può essere classificata come ruotino di scorta, in base alla sua misura rispetto alle altre ruote e alle normative vigenti in materia.

La ruota di scorta ha il cerchio in acciaio.

L'uso di una ruota di scorta più piccola delle altre ruote o in combinazione con i pneumatici invernali può compromettere la guidabilità della vettura. Far sostituire quanto prima il pneumatico difettoso.

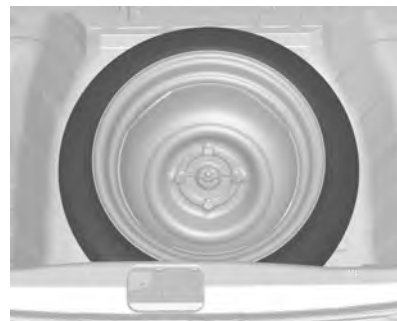

La ruota di scorta è situata nel vano di carico sotto la copertura del pianale. Essa è assicurata nell'incavo mediante un dado ad alette.

L'alloggiamento della ruota di scorta non è progettato per contenere pneumatici di tutte le dimensioni consentite. Se dopo la sostituzione delle ruote, nell'alloggiamento della ruota di scorta deve essere riposta una ruota di dimensioni maggiori rispetto a quella di scorta, la copertura del pianale può essere posizionata sulla ruota sporgente.

Attenzione

Questo gruppo pneumatico/cerchio deve essere utilizzato solo temporaneamente in caso di emergenza.

Sostituirlo con un normale gruppo pneumatico/cerchio appena possibile.

Non utilizzare catene da neve.

Non montare su questa ruota un pneumatico non identico a quello originale.

Non montarlo su altri veicoli.

Ruotino di scorta

L'uso del ruotino di scorta può compromettere la guidabilità della vettura. Far sostituire o riparare quanto prima il pneumatico difettoso.

Montare solo un ruotino di scorta. Non viaggiare a velocità superiori a 80 km/h. Affrontare le curve lentamente. Non usare il ruotino di scorta per periodi prolungati.

Catene da neve ⇨ 183.

Ruota di scorta full-size

L'uso di una ruota di scorta uguale alle altre ruote o in combinazione con i pneumatici invernali può compromettere la guidabilità della vettura. Far sostituire quanto prima il pneumatico difettoso.



La ruota di scorta è situata nel vano di carico sotto la copertura del pianale. Essa è assicurata nell'incavo mediante un dado ad alette.

Pneumatici direzionali

Montare i pneumatici direzionali in modo che il verso di rotolamento corrisponda con la marcia in avanti. Il verso di rotolamento è indicato da un simbolo (ad esempio una freccia) sul fianco.

Montando pneumatici direzionali al contrario, tenere presente quanto segue:

- La guidabilità può risultare compromessa. Far sostituire o riparare quanto prima il pneumatico difettoso.
- Non viaggiare a velocità superiori a 80 km/ora.
- Guidare con particolare attenzione su strade con fondo stradale bagnato o innevato.

Avviamento di emergenza

Non avviare il veicolo con il caricabatteria rapido.

Un veicolo con la batteria scarica può essere avviato usando gli appositi cavi di avviamento e la batteria di un altro veicolo.

⚠ Avvertenza

L'avviamento di emergenza va eseguito con estrema cautela. Qualsiasi scostamento dalle seguenti istruzioni può causare infortuni o danni derivanti dall'esplosione della batteria e danneggiare i sistemi elettrici di entrambi i veicoli.

⚠ Avvertenza

Evitare il contatto della batteria con occhi, pelle, tessuti e superfici verniciate. Il liquido contiene acido solforico che può causare lesioni e danni in caso di contatto diretto.

- Non esporre mai la batteria a fiamme libere o scintille.
- Se è scarica, la batteria può gelare già a 0 °C. Prima di collegare i cavi di avviamento, sbrinare la batteria.
- Indossare occhiali e indumenti protettivi durante la manipolazione della batteria.
- Utilizzare una batteria con la stessa tensione (12 volt), e una capacità (Ah) non molto inferiore a quella della batteria scarica.
- Utilizzare cavi di emergenza con morsetti isolati e una sezione minima di 16 mm².
- Non scollegare la batteria scarica dal veicolo.
- Spegnere tutti i dispositivi elettrici non necessari.

- Non spingersi sopra la batteria durante la procedura di avviamento di emergenza.
- I morsetti di un cavo non devono toccare i morsetti dell'altro cavo.
- Durante l'avviamento di emergenza i veicoli non devono entrare in contatto tra di loro.
- Azionare il freno di stazionamento e portare il cambio in posizione di folle o in P se il veicolo è dotato del cambio automatico.

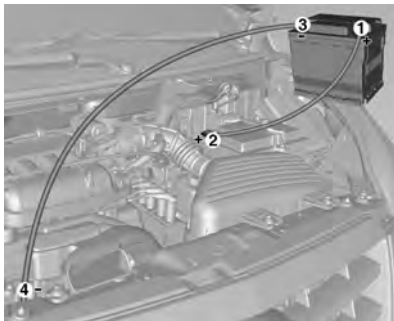

Ordine di connessione dei cavi.

1. Collegare il cavo rosso al terminale positivo della batteria di soccorso.
2. Collegare l'altro morsetto del cavo rosso al terminale positivo della batteria scarica.
3. Collegare il cavo nero al terminale negativo della batteria di soccorso.
4. Collegare l'altro morsetto del cavo nero a un punto di massa del veicolo, come il blocco motore o un bullone di montaggio del motore. Collegare il più lontano possibile dalla batteria scarica, comunque a non meno di 60 cm.

Disporre i cavi in modo che non si impiglino nelle parti in movimento all'interno del vano motore.

Per avviare il motore.

1. Avviare il motore del veicolo con la batteria di soccorso.
2. Dopo 5 minuti avviare l'altro motore. I tentativi di avviamento non devono durare più di 15 secondi e devono essere eseguiti a intervalli di 1 minuto.

3. Ad avviamento avvenuto, lasciare girare entrambi i motori al minimo per circa 3 minuti lasciando i cavi collegati.
4. Accendere alcuni dispositivi elettrici, come ad esempio i fari o il lunotto termico, del veicolo con la batteria scarica.
5. Seguire la procedura di collegamento in ordine inverso per scollegare i cavi.

Traino

Traino del veicolo

Se dovete far trainare il vostro veicolo, rivolgetevi alla nostra rete di assistenza o ad una ditta addetta al traino professionale.

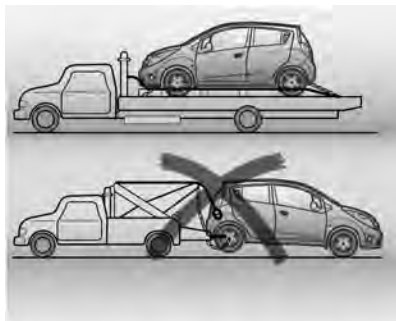

Il metodo migliore è quello di far trasportare il veicolo utilizzando un mezzo di recupero.

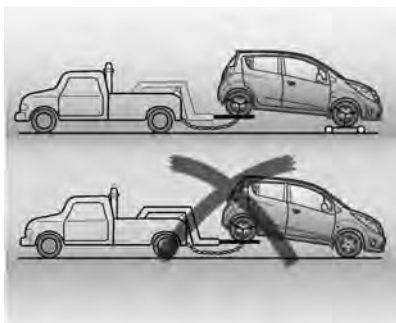
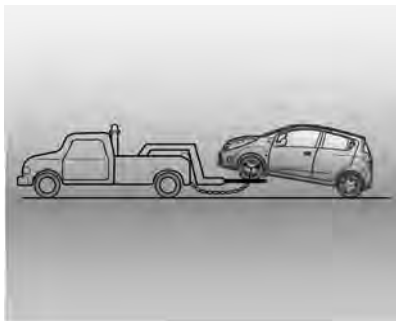

Per il traino su 2 ruote, sollevare le ruote motrici anteriori e trainare con i pneumatici anteriori bloccati.

Osservate le seguenti procedure trainando un veicolo:

- Nessun passeggero deve rimanere nel veicolo durante il traino.
- Rilasciare il freno di stazionamento del veicolo trainato e mettere in folle.
- Accendere le frecce di emergenza.
- Rispettare i limiti di velocità.

Se non è possibile far trainare il veicolo da un mezzo di soccorso, procedere come segue:



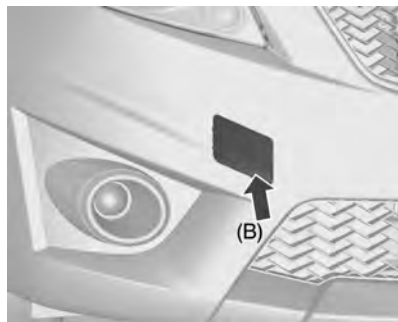

Sbloccare il tappo premendo in corrispondenza della freccia (A - Modello base / B - Modello speciale) e togliere il tappo.

L'occhiello di traino è riposto insieme agli attrezzi per il veicolo ⇨ 180.



Avvitare a fondo l'occhiello di traino fino all'arresto in posizione orizzontale.

Collegare una fune di traino, o ancor meglio una barra di traino, all'occhiello di traino.

L'occhiello di traino deve essere utilizzato esclusivamente per trainare il veicolo, e non per recuperarlo.

Inserire l'accensione per sbloccare il bloccasterzo e permettere il funzionamento delle luci dei freni, dell'avvisatore acustico e del tergicristallo.

Mettere il cambio in folle.

Attenzione

Guidare lentamente ed evitare un'andatura a strappi. Forze di trazione eccessive potrebbero danneggiare il veicolo.

A motore spento è necessaria una forza considerevolmente maggiore per frenare e sterzare.

Per impedire l'ingresso dei gas di scarico provenienti dal veicolo trainante, inserire la modalità di ricircolo dell'aria e chiudere i finestrini.

Veicolo con cambio automatico: Non trainare il veicolo usando l'occhiello di traino. Trainare il veicolo con una fune potrebbe danneggiare gravemente il transaxle automatico.

Quando si traina un veicolo con transaxle automatico, utilizzare un carro attrezzi a pianale o con sollevamento ruote.

Veicolo con cambio manuale: il veicolo deve essere trainato rivolto nel senso di marcia, ad una velocità non superiore a 88 km/h. In tutti gli altri

casi e quando il cambio è difettoso, l'asse anteriore deve essere sollevato dal terreno.

Rivolgersi ad un'officina.

Dopo aver effettuato il traino, svitare l'occhiello di traino.

A (modello base): Inserire il tappo sul lato sinistro e chiuderlo.

B (modello con pacchetto speciale): Inserire il tappo sul fondo e chiuderlo.

Il metodo migliore è quello di far trasportare il veicolo utilizzando un mezzo di recupero.

Traino di un altro veicolo



L'occhiello di traino posteriore si trova sotto il paraurti posteriore.

L'occhiello di traino deve essere usato solamente per trainare il veicolo, e non per recuperarlo.

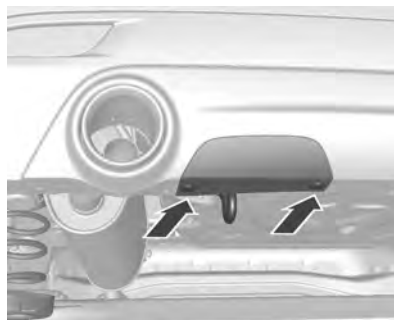

Se il paraurti posteriore del veicolo è dotato di una copertura che protegge l'occhiello di treno posteriore, rimuovere i due fermi dalla copertura. Sganciare la copertura tirando all'indietro.

Dopo il traino, rimontare saldamente la copertura.

Attenzione

Guidare lentamente ed evitare un'andatura a strappi. Forze di trazione eccessive potrebbero danneggiare il veicolo.

Cura delle parti esterne e interne

Cura delle parti esterne

Serrature

Le serrature vengono lubrificate in fabbrica con grasso per serrature di alta qualità. Utilizzare prodotti per togliere il ghiaccio solo in caso assoluta necessità, in quanto le loro proprietà sgrassanti influiscono negativamente sulla funzionalità delle serrature.

Dopo aver utilizzato un prodotto di questo tipo, rivolgersi ad un'officina per ingrassare nuovamente le serrature.

Lavaggio

La vernice del veicolo è esposta a fattori ambientali che la possono danneggiare. Si consiglia pertanto di lavare e incerare il veicolo con regolarità. Quando si usano gli autolavaggi automatici, selezionare un programma che comprenda anche la cera.

Gli escrementi degli uccelli, gli insetti morti, le resine degli alberi, il polline e simili devono essere immediatamente eliminati, in quanto contengono sostanze aggressive che possono danneggiare la vernice.

All'autolavaggio, rispettare le istruzioni del costruttore dell'autolavaggio stesso. Spegnerne tergilunotto e tergilunotto. Bloccare il veicolo in modo che sia impossibile aprire il tappo del serbatoio. Rimuovere l'antenna e accessori esterni quali portapacchi e così via.

Se si lava il veicolo a mano, assicurarsi di risciacquare con cura anche la parte interna dei passaruota.

Pulire anche i bordi e le rientranze delle portiere aperte e del cofano, nonché le zone che coprono.

Rivolgersi ad un'officina per ingrassare le cerniere di tutte le portiere.

Non pulire il vano motore con getti di vapore o di acqua ad alta pressione.

Risciacquare abbondantemente il veicolo e asciugare con un panno di pelle scamosciata, che deve essere

risciacquato frequentemente. Utilizzare panni di pelle scamosciata diversi per la carrozzeria e i cristalli: residui di cera sui cristalli possono ostacolare la visibilità.

Non usare oggetti rigidi per rimuovere le macchie di catrame. A tale scopo utilizzare un prodotto in spray per rimuovere il catrame dalle superfici verniciate.

Luci esterne

Le coperture di protezione dei fari e di altre luci sono di plastica. Non utilizzare agenti abrasivi o caustici, non utilizzare raschietti per il ghiaccio e non pulirle a secco.

Lucidatura e applicazione della cera

Applicare regolarmente la cera, al più tardi quando l'acqua non forma più gocce sulla vernice, altrimenti quest'ultima si secca eccessivamente.

La lucidatura è necessaria solo se la vernice è diventata opaca o se presenta accumuli di materiale solido.

Il lucidante per carrozzeria al silicone forma una pellicola protettiva che non richiede l'applicazione della cera.

Non trattare con cera o con agenti lucidanti le parti in plastica della carrozzeria.

Finestrini e spazzole dei tergicristalli

Utilizzare un panno morbido privo di pelucchi o una pelle scamosciata assieme a un detergente per vetri e a un prodotto per la rimozione degli insetti.

Quando si pulisce il lunotto, fare attenzione a non danneggiare la resistenza interna.

Per la rimozione meccanica del ghiaccio, utilizzare un apposito raschietto dal bordo affilato. Premere con forza il raschietto sui cristalli in modo da rimuovere anche lo sporco che altrimenti potrebbe graffiare il vetro.

Se le spazzole dei tergicristalli lasciano segni sul parabrezza o sul lunotto, pulirli con un panno morbido e detergente per vetri.

Ruote e pneumatici

Non utilizzare getti d'acqua ad alta pressione.

Pulire i cerchi con un apposito detergente a pH neutro.

I cerchi sono verniciati e possono essere trattati con gli stessi prodotti usati per la carrozzeria.

Danni alla vernice

Riparare i danni di piccola entità alla verniciatura con una penna per ritocchi prima che si formi la ruggine. In caso di danni di maggiore entità o in presenza di ruggine, rivolgersi ad un'officina.

Pacchetto speciale e kit carrozzeria

- Fare attenzione durante il traino per evitare di danneggiare la fune di traino. Rimuovere la copertura nel parafango prima del traino.
- Distanza da terra ridotta. Guidare lentamente su rampe, dossi o cordoli.

- Usare il supporto quando si solleva il veicolo.
- Per impedire danni e rotture alla carrozzeria, si consiglia di sollevare completamente il veicolo su un veicolo di recupero durante il trasporto.

Sottoscocca

Materiali corrosivi usati per la rimozione di ghiaccio e neve o il controllo della polvere possono raccogliersi sul sottoscocca del veicolo. La mancata rimozione di questi materiali può accelerare la corrosione e la formazione di ruggine.

Pulire regolarmente il sottoscocca del veicolo risciacquandolo abbondantemente con acqua.

Assicurarsi di pulire tutte le aree in cui potrebbero accumularsi fango e altri detriti. Staccare gli eventuali sedimenti accumulati in aree chiuse prima di sciacquare con acqua.

Veicolo con decalcomanie

Non lavare la vettura per 72 ore dalla consegna per consentire alle decalcomanie di aderire a sufficienza.

In caso di utilizzo di un autolavaggio ad alta pressione o a vapore, accertarsi di mantenere una distanza dal getto di acqua o del vapore di almeno 20 cm e di non insistere su un punto particolare per oltre 1 secondo. In caso contrario, le decalcomanie potrebbero danneggiarsi.

Cura dell'abitacolo

Abitacolo e rivestimenti

Per la pulizia degli interni del veicolo, incluso il cruscotto e le pannellature, usare solamente un panno asciutto o un detergente per interni.

Per la pulizia del quadro strumenti, utilizzare solo un panno morbido e umido.

Pulire i tessuti con un aspirapolvere e una spazzola. Per rimuovere le macchie utilizzare un detergente per tappezzeria.

I tessuti dei rivestimenti potrebbero non essere di colori che non stinguono. Ciò potrebbe causare scoloriture visibili, specialmente sui rivestimenti di colore chiaro. Le macchie e le scoloriture rimovibili devono essere pulite al più presto possibile.

Pulire le cinture di sicurezza con acqua tiepida o detergente per interni.

Attenzione

Chiudere le chiusure Velcro degli indumenti in quanto, se aperte, possono danneggiare la tappezzeria.

Parti in plastica e gomma

Le parti in plastica e gomma possono essere pulite con gli stessi detersivi usati per la carrozzeria. Se necessario utilizzare un detergente per interni. Non utilizzare altri prodotti e soprattutto evitare solventi o benzina. Non utilizzare getti d'acqua ad alta pressione.

Manutenzione

Informazioni generali	198
Manutenzione programmata	199
Liquidi, lubrificanti e componenti raccomandati	204

Informazioni generali

Informazioni sulla manutenzione

Per garantire il funzionamento sicuro e la massima efficienza del veicolo, è di cruciale importanza che tutti gli interventi di manutenzione previsti vengano eseguiti secondo gli intervalli e i tempi specificati.

Convalida

Le conferme degli interventi tecnici effettuati vengono registrate nella Guida al servizio di assistenza.

dove vengono riportati la data e il chilometraggio, completi di timbro e firma dell'officina che ha eseguito l'intervento.

Assicurarsi che la Guida al servizio di assistenza sia compilata correttamente, in quanto ai fini delle richieste in garanzia o a titolo di correttezza è essenziale che si possa dimostrare che gli interventi sono stati eseguiti

regolarmente. Questo rappresenta anche un vantaggio al momento della vendita del veicolo.

Manutenzione programmata

Piani di manutenzione

Intervallo di manutenzione

Ogni anno / ogni 15.000 km (a seconda di quello che si verifica per primo)

Manutenzione I: fare riferimento alla Manutenzione I per il primo tagliando o nel caso in cui sia stata effettuata in precedenza la Manutenzione II.

Manutenzione II: fare riferimento alla Manutenzione II se il precedente tagliando è stato eseguito in conformità con la Manutenzione I.

Operazioni di manutenzione	Manutenzione I	Manutenzione II
Cambiare il filtro e l'olio motore. ¹⁾	S	S
Ispezionare per individuare eventuali perdite o danni. ²⁾	I	I
Ispezionare il filtro aria motore. ³⁾	I	I
Controllare la pressione di gonfiaggio e lo stato di usura dei pneumatici.	I	I

¹⁾ In caso di impiego gravoso del veicolo (percorrenza di brevi tratti, uso prolungato del minimo o guida in ambienti polverosi), effettuare il cambio del filtro e olio motore con maggior frequenza.

²⁾ Le perdite di liquido riscontrabili sul veicolo possono essere indice di problema. Per questo motivo, ispezionare e riparare gli impianti e controllare il livello del liquido. Eventualmente, rabboccarlo.

³⁾ Se si percorrono regolarmente strade polverose, controllare il filtro con maggior frequenza. Potrebbe essere necessario sostituire il filtro più spesso.

Operazioni di manutenzione	Manutenzione I	Manutenzione II
Ispezionare l'impianto frenante. ⁴⁾	I	I
Ispezionare i livelli del liquido di raffreddamento del motore e del liquido di lavaggio ed eventualmente rabboccarli.	I	I
Ispezionare i componenti delle sospensioni e dello sterzo. ⁵⁾	I	I
Ispezionare i tergicristalli. ⁶⁾	I	I
Ispezionare le cinghie di comando.	I	I
Eseguire i servizi aggiuntivi richiesti; vedere la sezione di riferimento.	I	I
Controllare la presenza di azioni di richiamo.	I	I
Sostituire il liquido dei freni. ⁷⁾	–	S

4) Ispezionare visivamente le tubazioni rigide e flessibili dei freni per individuare eventuali piegature, perdite, incrinature, sfregamenti, ecc. Controllare lo stato di usura delle pastiglie dei freni e la condizione superficiale dei dischi. Controllare se le guarnizioni d'attrito/ganasce del freno a tamburo sono usurate o incrinare. Ispezionare le altre parti dei freni quali i tamburi, i cilindretti di comando delle ganasce, le pinze, il freno di stazionamento, ecc.

5) Controllare visivamente le sospensioni anteriori e posteriori e lo sterzo per individuare eventuali danni, componenti allentati o mancati o tracce di usura. Controllare se i componenti del servosterzo sono piegati, incrinati, se presentano tracce di sfregamento, ecc.

6) Controllare se i tergicristalli sono usurati, incrinati o contaminati. In questo caso, pulire il parabrezza e le spazzole. Sostituire le spazzole usurate o danneggiate.

7) In caso di impiego gravoso del veicolo (percorrenza di tratti collinari o di montagna, traino frequente di un rimorchio, ecc.), sostituire il liquido dei freni con maggior frequenza.

Operazioni di manutenzione	Manutenzione I	Manutenzione II
Ispezionare l'impianto di raffreddamento del motore. ⁸⁾	–	I
Ispezionare i componenti dei sistemi di ritenuta. ⁹⁾	–	I
Ispezionare i componenti del motore e della trasmissione.	–	I
Lubrificare i componenti della carrozzeria. ¹⁰⁾	–	I

I: ispezionare questi componenti e le parti ad essi relativi. Eventualmente, correggere, pulire, rifornire, regolare o sostituire.
 S: sostituire o cambiare.

- 8) Ispezionare visivamente le tubazioni flessibili e sostituirle in caso di incrinature, rigonfiamenti, deterioramento. Controllare tutte le tubazioni rigide, i raccordi e le fascette; eventualmente, sostituirli con ricambi originali. Per garantire il funzionamento corretto, è consigliabile eseguire una prova di pressione dell'impianto frenante e del tappo della pressione e pulire la parte esterna del radiatore e del condensatore del climatizzatore.
- 9) Accertare che i gruppi spie cinture di sicurezza non allacciate e cinture di sicurezza funzionino correttamente. Controllare se vi sono parti del sistema cinture di sicurezza allentate o danneggiate. Se vi fossero impedimenti che non consentono alle cinture di sicurezza di svolgere il loro lavoro, intervenire per risolverli. Sostituire le cinture di sicurezza i cui nastri sono strappati o sfilacciati.
- 10) Lubrificare tutti i cilindretti delle serrature, le cerniere e le serrature delle portiere, le cerniere e le serrature del cofano e le cerniere e le serrature dello sportello posteriore. In caso di esposizione ad un ambiente corrosivo, è necessario effettuare la lubrificazione con maggior frequenza. Con un panno pulito, applicare grasso siliconico sulle guarnizioni di tenuta per prolungarne la durata, migliorarne la tenuta ed evitare incollamenti o cigolii.

Operazioni di manutenzione	Intervallo
Sostituire il filtro antipolline. ³⁾	Ogni 15.000 km / 1 anno
Sostituire il filtro dell'aria.	Ogni 60.000 km / 4 anni
Sostituire le candele.	Ogni 30.000 km / 2 anni
Sostituire il cavo di accensione (per veicoli senza Controllo elettronico della stabilità).	Ogni 45.000 km / 3 anni
Sostituire il liquido di raffreddamento del motore.	Ogni 240.000 km / 5 anni
Sostituire l'olio del cambio manuale.	Ogni 150.000 km / 10 anni
Sostituire l'olio del cambio automatico.	Controllare l'olio ogni 15.000 km / 1 anno. Sostituire ogni 75.000 km in caso di impiego gravoso.
Sostituire la cinghia degli ausiliari.	¹¹⁾
Sostituire la catena della distribuzione.	Ogni 240.000 km / 10 anni
Ispezionare il gioco valvole ed eventualmente registrarlo.	Ogni 150.000 km / 10 anni
Controllare il gioco del pedale della frizione e del freno	Ogni 15.000 km / 1 anno

³⁾ Se si percorrono regolarmente strade polverose, controllare il filtro con maggior frequenza. Potrebbe essere necessario sostituire il filtro più spesso.

¹¹⁾ In caso di sostituzione della cinghia, ispezionarla e regolarne la tensione ogni 6 mesi / 5.000 km.

Voci generiche di manutenzione

Voce	Operazioni di manutenzione
Tutti	Controllare tutti i sistemi per individuare eventuali interferenze o vincoli, parti danneggiate o mancanti. Sostituire le parti secondo necessità. Sostituire i componenti eccessivamente usurati.
Cambio automatico	<p>Se la guida del veicolo avviene principalmente in una o più delle seguenti condizioni, sostituire il filtro e l'olio del cambio automatico:</p> <p>Guida nel traffico urbano con temperature esterne regolarmente superiori o uguali a 32 °C.</p> <p>Guida frequente in collina o montagna.</p> <p>Traino frequente di un rimorchio.</p> <p>Utilizzo del mezzo come taxi, auto della polizia o veicolo per le consegne.</p>
Cinture	<p>Ispezionare visivamente la cinghia per individuare eventuali sfilacciature, incrinature o danni evidenti.</p> <p>Eventualmente, sostituire la cinghia.</p>
Condizioni dei pneumatici e pressione di gonfiaggio	Controllare le condizioni dei pneumatici prima di mettersi alla guida e verificare la pressione dei pneumatici ogni volta che si fa carburante o almeno una volta al mese, utilizzando un manometro per pneumatici.
Allineamento delle ruote	Se necessario, ruotare ed equilibrare le ruote.

Interventi aggiuntivi

Condizioni gravose di esercizio

Le condizioni di esercizio si considerano gravose quando si verificano di frequente una o più delle seguenti condizioni:

- Frequenti tragitti inferiori a 10 km.
- Funzionamento prolungato del motore al minimo e/o a basso regime in condizioni di traffico intenso.
- Guida su strade polverose.
- Guida frequente in collina o montagna.
- Traino di un rimorchio.
- Guida nel traffico urbano con temperature esterne regolarmente superiori o uguali a 32 °C.
- Utilizzo del veicolo come taxi, automobile della polizia o veicolo di servizio.
- Guida frequente a temperature sotto zero.

Anche i veicoli della polizia, i taxi e i veicoli utilizzati per le scuole guida si considerano come soggetti a condizioni gravose.

In condizioni operative gravose, può rendersi necessario eseguire alcuni interventi della manutenzione programmata più di frequente di quanto previsto.

Richiedere una consulenza tecnica sui requisiti della manutenzione che dipendono dalle condizioni specifiche di esercizio della propria vettura.

Liquidi, lubrificanti e componenti raccomandati

Liquidi e lubrificanti raccomandati

Utilizzare solo prodotti che sono stati testati e approvati. Eventuali danni risultanti dall'uso di materiali non approvati non sono coperti dalla garanzia.

Avvertenza

I materiali di consumo sono pericolosi e potrebbero essere tossici. Manipolare con attenzione. Prestare attenzione alle informazioni riportate sulle confezioni.

Olio motore

Usare solo olio motore approvato dalla specifica dexos™ o un olio motore equivalente con appropriato grado di viscosità.

Se non si è sicuri che l'olio sia approvato dalla specifica dexos™, chiedere al proprio fornitore di servizi.

Se dexos non è disponibile, utilizzare oli motore sostitutivi: nel caso in cui l'olio motore approvato dexos non sia disponibile per un cambio dell'olio o per il mantenimento del livello corretto dell'olio, è possibile utilizzare un olio motore sostitutivo che presenti le qualità indicate di seguito. Tuttavia, l'utilizzo di oli non conformi alla specifica dexos può comportare la riduzione delle prestazioni e danni al motore in certe circostanze.

L'olio motore viene identificato in base alla sua qualità e alla sua viscosità. La qualità è più importante della viscosità come criterio per la scelta dell'olio motore da usare.

Scelta dell'olio motore giusto

La scelta dell'olio motore giusto dipende dalla specifica dell'olio approvato e dal grado di viscosità.

Specifica dell'olio motore

- **dexos1, dexos2**
- **API SM, ACEA-A3/B3:** opzionale per motore Gen1 (non usato per motore Gen2)

Specifiche

Utilizzare e richiedere oli motore autorizzati con il marchio di certificazione dexos™. Gli oli motore che soddisfano i requisiti del veicolo devono avere il marchio di certificazione approvato dexos™. Questo marchio di certificazione indica che l'olio è stato approvato dalle specifiche dexos™.

Questo veicolo è stato rifornito in fabbrica con olio motore approvato dexos™.

Usare solo olio motore approvato dalle specifiche dexos™ o un olio motore equivalente con grado di viscosità adeguato. Tuttavia, l'utilizzo di oli non conformi alla specifica dexos può comportare la riduzione delle prestazioni e danni al motore in certe circostanze.

Se non si è sicuri che l'olio sia approvato dalla specifica dexos™, chiedere al proprio fornitore di servizi.

Se non si conosce il tipo di olio motore, chiedere al riparatore autorizzato di fiducia.

Viscosità dell'olio motore

Il grado di viscosità SAE fornisce informazioni sulla densità dell'olio.

L'olio multigrado è contrassegnato da due cifre:

La prima, seguita da una W, indica la viscosità alle basse temperature, mentre la seconda indica la viscosità alle alte temperature.

La classificazione di viscosità SAE definisce la capacità di un olio di fluire. Un olio freddo è più viscoso di un olio caldo.

Grado della viscosità dell'olio motore per 1.0D, 1.2D Gen1

SAE 5W-30 è il grado di viscosità migliore per il veicolo. Non usare oli con grado di viscosità diverso come SAE 20W-50.

Funzionamento a basse temperature per 1.0D, 1.2D Gen1

- Fino a -25 °C e temperature inferiori: 0W-30, 0W-40
- Fino a -25 °C: 5W-30, 5W-40
- Fino a -20 °C: 10W-30, 10W-40

Grado della viscosità dell'olio motore per 1.2D Gen2

SAE 5W-20 è il grado di viscosità migliore per il veicolo. Non usare oli di un grado di viscosità diverso come SAE 10W-30, 10W-40 o 20W-50.

Funzionamento a basse temperature per 1.2D Gen2

Se il veicolo viene impiegato in aree a temperature estremamente basse, al di sotto di -25 °C, è necessario utilizzare un grado di viscosità SAE 0W-xx. Un olio con questo grado di viscosità facilita l'avviamento a freddo del motore a temperature estremamente basse.

Quando si sceglie un olio con il grado di viscosità adeguato, accertarsi sempre di scegliere un olio conforme alle specifiche dexos™.

- Oltre a -25 °C : 0W-20, 0W-30.
- Fino a -25 °C : 5W-20, 5W-30.

Additivi olio motore/pulitori per olio motore

Non aggiungere nulla all'olio. Per avere prestazioni e protezione eccellenti del motore non è necessario altro al di fuori degli oli consigliati conformi alle specifiche dexos con marchio di certificazione dexos.

Non si consiglia l'uso di pulitori per olio motore, essi potrebbero causare danni al motore non coperti dalla garanzia del veicolo.

Rabbocco dell'olio motore

È possibile mescolare oli di diversi produttori e marchi a condizione che si rispettino i criteri richiesti per l'olio motore (specifiche e viscosità).

Se l'olio motore della qualità richiesta non è disponibile, è possibile utilizzare al massimo 1 litro di API SM/SN, ACEA A3/B4, ACEA A3/B3 o ACEA C3 (solo una volta tra una sostituzione dell'olio e l'altra).

La viscosità deve essere del valore corretto.

È vietato l'uso di oli motore esclusivamente ACEA A1/B1 o ACEA A5/B5, in quanto possono causare danni al motore a lungo termine in certe condizioni di esercizio.

Liquido di raffreddamento e antigelo

Utilizzare solo antigelo refrigerante a lunga durata (LLC) a base di acidi organici.

In paesi con clima mite il liquido refrigerante fornisce una protezione dal gelo fino a circa -35 °C. In paesi con clima rigido, il liquido refrigerante fornisce protezione dal gelo fino a circa -50 °C. Questa concentrazione dovrebbe essere mantenuta per tutto l'anno.

Mantenere una concentrazione sufficiente di antigelo.

Gli additivi del liquido di raffreddamento che servono a fornire una maggiore protezione anticorrosione o una tenuta contro le perdite possono causare problemi di funzionamento.

Si declina ogni responsabilità per eventuali conseguenze dell'uso di additivi del liquido di raffreddamento.

Liquido dei freni

Utilizzare solo il liquido per i freni omologato per questo veicolo (DOT 4).

Con il tempo, il liquido dei freni assorbe umidità, e questo riduce l'efficacia dei freni. Il liquido dei freni dovrà pertanto essere sostituito all'intervallo specificato.

Il liquido dei freni deve essere conservato in un contenitore sigillato per evitare che assorba acqua.

Assicurarsi che il liquido dei freni non subisca contaminazioni.

Attenzione

L'utilizzo di liquido dei freni di bassa qualità potrebbe causare la corrosione di componenti interni dell'impianto frenante, il che potrebbe causare prestazioni inferiori dell'impianto frenante met-

tendo a rischio la sicurezza. Utilizzare sempre liquido dei freni di alta qualità approvato per il vostro modello di veicolo. Raccomandiamo l'uso di liquido per freni originale GM.

Liquido del servosterzo

Utilizzare solo il liquido Dexron VI.

Liquido del cambio manuale

Utilizzare solo il liquido SAE75W85W XGP.

Liquido del cambio automatico

Usare esclusivamente liquido ESSO JWS3317.

Dati tecnici

Identificazione del veicolo 208

Dati del veicolo 210

Identificazione del veicolo

Numero di telaio (VIN)

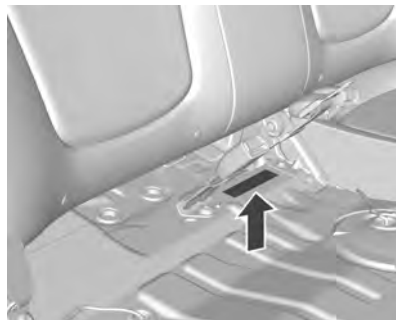

Il numero di identificazione del veicolo si trova sotto all'imbottitura del sedile posteriore.

Targhetta di identificazione

Tipo 1

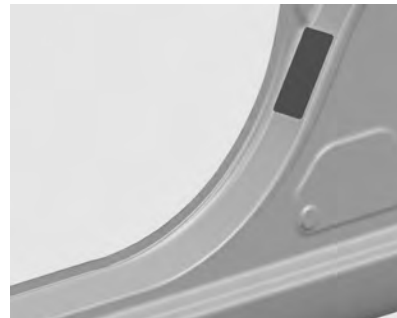

L'etichetta si trova vicino alla serratura a scatto della portiera del conducente.

Tipo 2

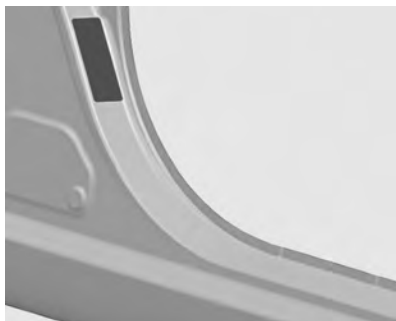

L'etichetta si trova vicino alla serratura a scatto della portiera del passeggero.

Dati del veicolo

Dati del motore

Denominazione commerciale	1.0 Benzina	1.2 Benzina
Motore	1.0D	1.2D
Codice di identificazione motore	LMT	LMU
Numero cilindri	4	4
Cilindrata [cm ³]	995	1206
Potenza [kW]	50	60
a giri/min.	6400	6400
Coppia [Nm]	93	111
a giri/min.	4800	4800
Tipo di carburante	Benzina	Benzina
Numero di ottano RON		
consigliato	95	95
possibile	Oltre 95	Oltre 95

Prestazioni

Motore	1.0D	1.2D
Velocità massima ¹⁾ [km/h]		
Cambio manuale	154	164

Consumo di carburante - Emissioni di CO₂

Cambio manuale senza servosterzo / Cambio manuale con servosterzo.

Motore	1.0D (senza ESC)	1.0D (ESC)	1.2D (senza ESC)	1.2D (ESC)
Ciclo urbano [l/100 km]	6,2/6,6	-/6,6	6,3/6,6	-/6,6
Ciclo extra-urbano [l/100 km]	4,0/4,2	-/4,1	4,0/4,2	-/4,1
Totale [l/100 km]	4,8/5,1	-/5,0	4,9/5,1	-/5,0
CO ₂ [g/km]	113/119	-/118	114/119	-/118

¹⁾ La velocità massima indicata può essere raggiunta al valore di massa a vuoto (senza conducente) più un carico utile di 200 kg. Eventuali equipaggiamenti opzionali possono ridurre la velocità massima specificata.

Peso del veicolo**Peso minimo in ordine di marcia, con conducente (75 kg)**

	Motore	Cambio manuale senza servosterzo	Cambio manuale con servosterzo
[kg]	1.0D	932	939
	1.2D	932	939

Peso massimo in ordine di marcia, con conducente (75 kg)

	Motore	Cambio manuale senza servosterzo	Cambio manuale con servosterzo
[kg]	1.0D	1047	1065
	1.2D	1047	1065

Peso lordo veicolo

	Motore	Cambio manuale senza servosterzo	Cambio manuale con servosterzo
[kg]	1.0D	1347	1367
	1.2D	1347	1367

Dimensioni del veicolo

Lunghezza [mm]	3640
Lunghezza senza specchietti retrovisori esterni [mm]	1597
Larghezza con due specchietti retrovisori esterni [mm]	1910
Altezza (senza antenna) [mm] senza barre portatutto	1522
Altezza (senza antenna) [mm] con barre portatutto	1551
Lunghezza pianale del vano di carico [mm]	548
Larghezza vano di carico [mm]	987
Altezza vano di carico [mm]	435
Passo [mm]	2375
Diametro di sterzata [m]	9,9

Capacità

Olio motore

Motore	1.0 DOHC	1.2 DOHC
incluso filtro [l]	3,75	3,75
Tra MIN e MAX [l]	2,5/3,5	2,5/3,5

Serbatoio del carburante

Benzina, capacità nominale [l]	35
--------------------------------	----

Pressione dei pneumatici

Motore	Pneumatici	Comfort max. 3 persone		ECO con max. 3 persone		A pieno carico	
		Ant.	Post.	Ant.	Post.	Ant.	Post.
		[kPa/bar] ([psi])	[kPa/bar] ([psi])	[kPa/bar] ([psi])	[kPa/bar] ([psi])	[kPa/bar] ([psi])	[kPa/bar] ([psi])
1.0D,	155/80 R13,	220/2,2 (32)	220/2,2 (32)	240/2,4 (35)	240/2,4 (35)	235/2,35 (34)	235/2,35 (34)
1.2D	155/70 R14, 165/60 R15 165/65 R14						
Tutti	Ruotino di scorta	420/4,2 (60)	420/4,2 (60)	–	–	420/4,2 (60)	420/4,2 (60)

Informazioni per il cliente

Registrazione dei dati del veicolo e privacy 215

Registrazione dei dati del veicolo e privacy

Sistemi di registrazione dei dati di eventi

Moduli di archiviazione dati nel veicolo

Un vasto numero di componenti elettronici del vostro veicolo contiene moduli di archiviazione dati che memorizzano temporaneamente o permanentemente dati tecnici sulla condizione del veicolo, eventi ed errori. In generale, queste informazioni tecniche documentano le condizioni di parti, moduli, sistemi o l'ambiente.

- Le condizioni di esercizio di componenti del sistema (ad es. livelli di riempimento)
- Messaggi di stato del veicolo e dei suoi singoli componenti (ad es. numero di giri ruota / velocità di rotazione, decelerazione, accelerazione laterale)
- Disfunzioni e difetti in componenti importanti del sistema

- Reazioni del veicolo in particolare durante situazioni di guida (ad es. gonfiaggio di un airbag, attivazione del sistema di regolazione della stabilità)
- Condizioni ambientali (ad es. temperatura)

Questi dati sono esclusivamente tecnici e aiutano ad identificare e correggere errori nonché ad ottimizzare le funzioni del veicolo.

Profili di movimento che indicano i percorsi effettuati non possono essere creati con questi dati.

Se vengono utilizzati dei servizi (ad es. interventi di riparazione, processi di manutenzione, sostituzioni in garanzia, assicurazione qualità), i dipendenti della rete di assistenza (produttori inclusi) sono in grado di leggere queste informazioni tecniche dai moduli di archiviazione eventi e dati errore applicando speciali dispositivi diagnostici. Se necessario riceverete informazioni più dettagliate presso tali officine. Dopo aver corretto un errore,

i dati vengono cancellati dal modulo di archiviazione errori o costantemente sovrascritti.

Quando si utilizza il veicolo potrebbero verificarsi situazioni nelle quali questi dati tecnici correlati ad altre informazioni (resoconto incidenti, danni del veicolo, dichiarazioni di testimonianza, ecc.) potrebbero essere associati ad una persona specifica, possibilmente con l'assistenza di un esperto.

Funzioni aggiuntive concordate contrattualmente con il cliente (ad es. collocazione del veicolo in casi di emergenza) consentono la trasmissione di dati particolari del veicolo dal veicolo.

Identificazione a radio frequenza (RFID)

La tecnologia RFID viene utilizzata in alcuni veicoli per funzioni quali il monitoraggio della pressione dei pneumatici e la sicurezza del sistema di accensione. Viene anche impiegata per alcune funzioni quali il telecomando per bloccare/sbloccare le portiere e l'avviamento del motore, e i dispositivi aprigarage all'interno del veicolo. La tecnologia RFID nei veicoli Chevrolet non usa né memorizza informazioni personali né si collega ad altri sistemi Chevrolet contenenti informazioni personali.

Indice analitico

A		Cambio di misura dei pneumatici
Abbaglianti	74, 78	e dei cerchi
Accendisigari	65	182
Accessori e modifiche alla		Cambio manuale
vettura	154	145
Airbag e pretensionatori delle		Capacità
cinture di sicurezza	71	214
Alette parasole	31	Carburante per motori a
Alzacristalli elettrici	29	benzina
Antenna fissa.....	106	151
Antiabbagliamento manuale	28	Cassetto portaoggetti
Appoggio su quadro strumenti....	54	55
Assistenza alla frenata	147	Catene da neve
Attrezzi	180	183
Avviamento	18	Chiavi
Avviamento del motore	138	20
Avviamento di emergenza	190	Chiusura centralizzata
Avvisatore acustico	15, 62	22
Avvisatore ottico	79	Cintura di sicurezza
		8
		Cintura di sicurezza a tre punti di
		ancoraggio
		37
		Cinture di sicurezza
		36
		Climatizzatore
		16
		Cofano
		156
		Comandi al volante
		61
		Computer di bordo
		74
		Consumo di carburante -
		Emissioni di CO ₂
		211
		Contachilometri
		67
		Contagiri
		67
		Controllo del veicolo
		137
		Controllo elettronico della
		stabilità.....
		148
		Controllo elettronico della
		stabilità disinserito
		73
		Controllo elettronico della
		stabilità (ESC)
		72
B		
Batteria	167	
Bocchette di ventilazione fisse . .	134	
Bocchette di ventilazione		
orientabili	133	
C		
Cambio	17, 72	
Cambio automatico	140	

Convertitore catalitico	139
Copricerchi	182
Cura dell'abitacolo	197
Cura delle parti esterne	195

D

Dati del motore	210
Demolizione dei veicoli	155
Denominazione dei pneumatici ..	181
Dimensioni del veicolo	213
Disattivazione degli airbag	43, 71
Dispositivi ausiliari	116
Dispositivo elettronico di bloccaggio motore	25
Dispositivo salvacarica della batteria	82

E

Esecuzione dei lavori	155
-----------------------------	-----

F

Fari	169
Fendinebbia	74, 80
Filtro antipolline	134
Filtro aria motore.....	161
Finestrini ad azionamento manuale	29
Forma convessa	26
Freni	145
Freno di stazionamento.....	147

Funzionamento	88
Funzionamento regolare del climatizzatore	135
Fusibili	175

G

Gas di scarico del motore	139
Guasto	143

I

Identificazione a radio frequenza (RFID)	216
Illuminazione esterna	13
Impianto frenante	71
Indicatore del livello carburante ..	67
Indicatore di direzione	70
Indicatori di direzione laterali	173
Informazioni generali.....	83
Informazioni sul carico	59
Informazioni sulla manutenzione	198
Interruttore dei fari	78
Interruzione alimentazione elettrica	143
Interventi aggiuntivi	204
Introduzione	3

K

Kit di riparazione dei pneumatici	183
--	-----

L

Letto CD	107
Leva del cambio	140
Liquidi e lubrificanti raccomandati	204
Liquido dei freni	166, 204
Liquido del cambio.....	204
Liquido del cambio automatico ..	162
Liquido del servosterzo.....	204
Liquido di lavaggio	166
Liquido di raffreddamento del motore	163
Liquido di raffreddamento e antigelo.....	204
Liquido per il servosterzo.....	165
Livello carburante minimo	73
Luci della targa	173
Luci di retromarcia	81
Luci diurne	79
Luci interne	81, 174
Luci posteriori	172
Lunotto termico	30

M

Manutenzione	135, 198
--------------------	----------

N

Numero di telaio (VIN)	208
------------------------------	-----

O

Olio motore	160, 204
Overdrive disinserito	72

P

Panoramica dei comandi.....	85
Panoramica del quadro strumenti	10
Panoramica del vano motore.....	158
Parcheggio	19, 139
Pericoli e avvertimenti	3
Personalizzazione.....	91
Personalizzazione del veicolo	77
Peso del veicolo	212
Piani di manutenzione.....	199
Pneumatici invernali	180
Poggiatesta	32
Portabibite	55
Portapacchi	59
Portiera aperta	74
Posaceneri	66
Posizione dei sedili	33
Posizioni della chiave nel blocchetto di accensione	138
Posizioni di montaggio dei sistemi di sicurezza per bambini	47
Presa dell'aria	134
Prese di corrente	64

Pressione dei pneumatici ..	181, 214
Pressione dell'olio motore	73
Prestazioni	211
Profondità del battistrada	181

R

Radio AM-FM	94
Radio data system (RDS)	102
Registrazione dei dati del veicolo e privacy.....	215
Regolazione degli specchietti	8
Regolazione dei poggiatesta	7
Regolazione dei sedili	6, 34
Regolazione della profondità delle luci	79
Regolazione del volante	9, 61
Regolazione elettrica	27
Regolazione manuale	26
Rete portaoggetti	58
Retronebbia	74, 81
Rifornimento	151
Rimessaggio del veicolo.....	154
Ripiegamento	27
Ripiegamento degli specchietti retrovisori esterni.....	27
Riscaldamento	35
Rivestimenti.....	197
Rodaggio di un veicolo nuovo ..	137
Ruota di scorta	188
Ruote e pneumatici	180

S

Sbloccaggio del veicolo	6
Scatola portafusibili nel quadro strumenti	178
Scatola portafusibili nel vano motore	175
Sedili anteriori riscaldati.....	35
Segnalatori di emergenza	80
Segnalazione di cintura di sicurezza non allacciata	70
Segnali di svolta e di cambio della corsia di marcia	80
Sicure per bambini	23
Sistema airbag	39
Sistema airbag a tendina	42
Sistema airbag frontale	40
Sistema airbag laterale	41
Sistema di antibloccaggio	146
Sistema di antibloccaggio (ABS) .	72
Sistema di ausilio al parcheggio	149
Sistema di climatizzazione	129
Sistema di ricarica	71
Sistema di riscaldamento e di ventilazione	125
Sistemi di registrazione dei dati di eventi.....	215
Sistemi di sicurezza Isofix per bambini	50
Sistemi di sicurezza per bambini .	44

Sistemi di sicurezza Top Tether per bambini	52
Sistemi tergilavacrystalli	15
Sostituzione dei pneumatici.....	182
Sostituzione delle lampadine	169
Sostituzione delle ruote	186
Sostituzione delle spazzole tergicristalli	168
Specchietti retrovisori esterni riscaldati.....	27
Specchietti termici	27
Spia MIL	71
Spie	68

T

Tachimetro	66
Targhetta di identificazione	208
Telecomando	20
Temperatura del liquido di raffreddamento del motore	73
Tergilavacrystalli	62
Tergilavalunotto	63
Terza luce di arresto	173
Traino del veicolo	192
Traino di un altro veicolo	194

U

Uso dei fari all'estero	79
Uso del presente manuale	3

V

Vano di carico	24, 56
Vano portaocchiali	56
Ventilazione.....	125

